

2016年1月29日
東京電力株式会社

建屋内の空間線量率について

データ採取期間

- ・ 4号機 : 2015年11月1日～2015年11月30日

福島第一 原子力発電所

図面名称:

4号機 原子炉建屋 中地下1階

[単位: mSv/h]

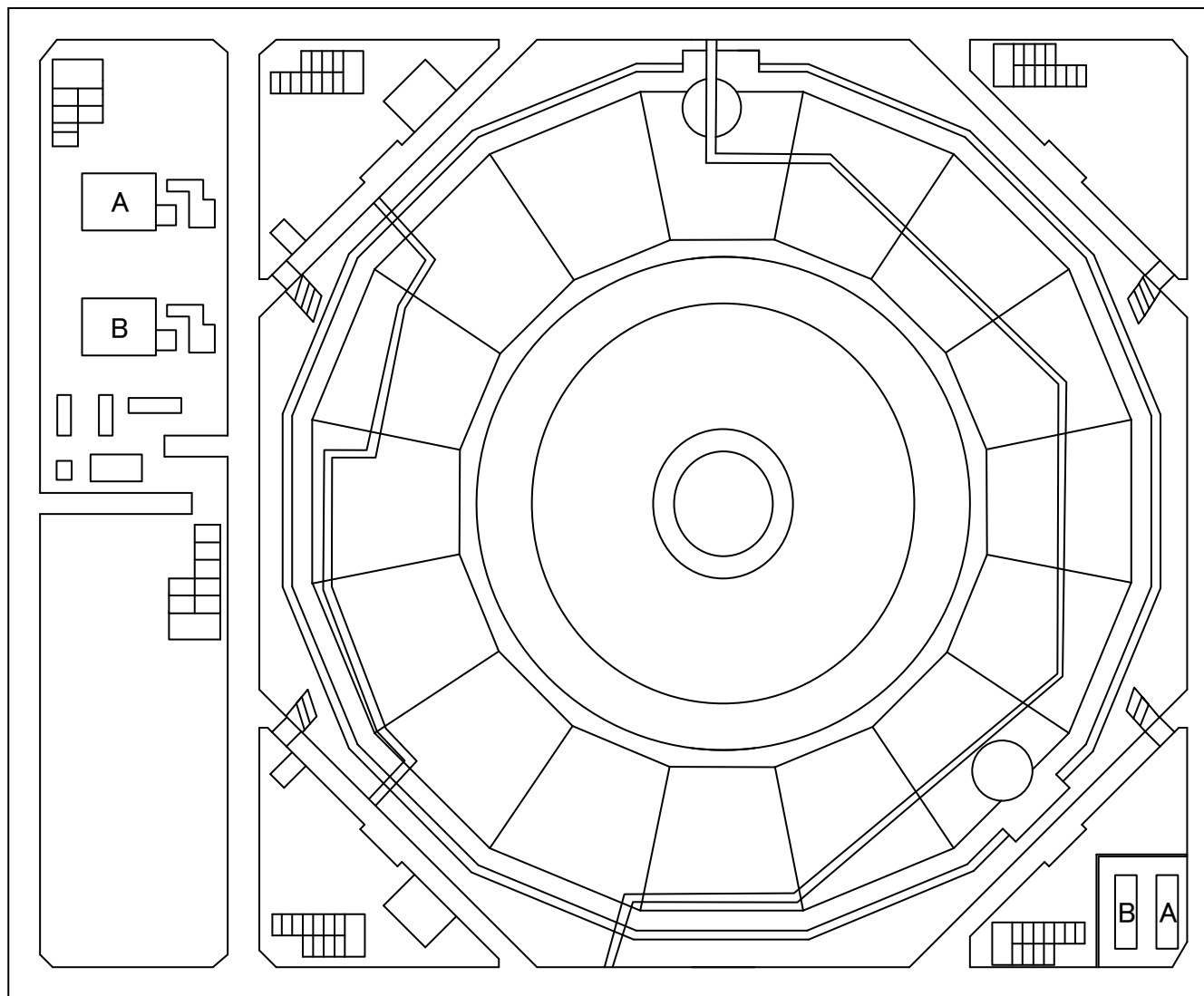

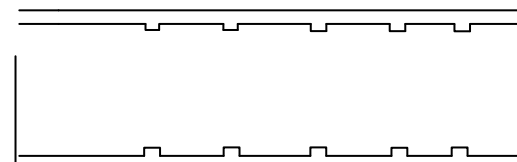
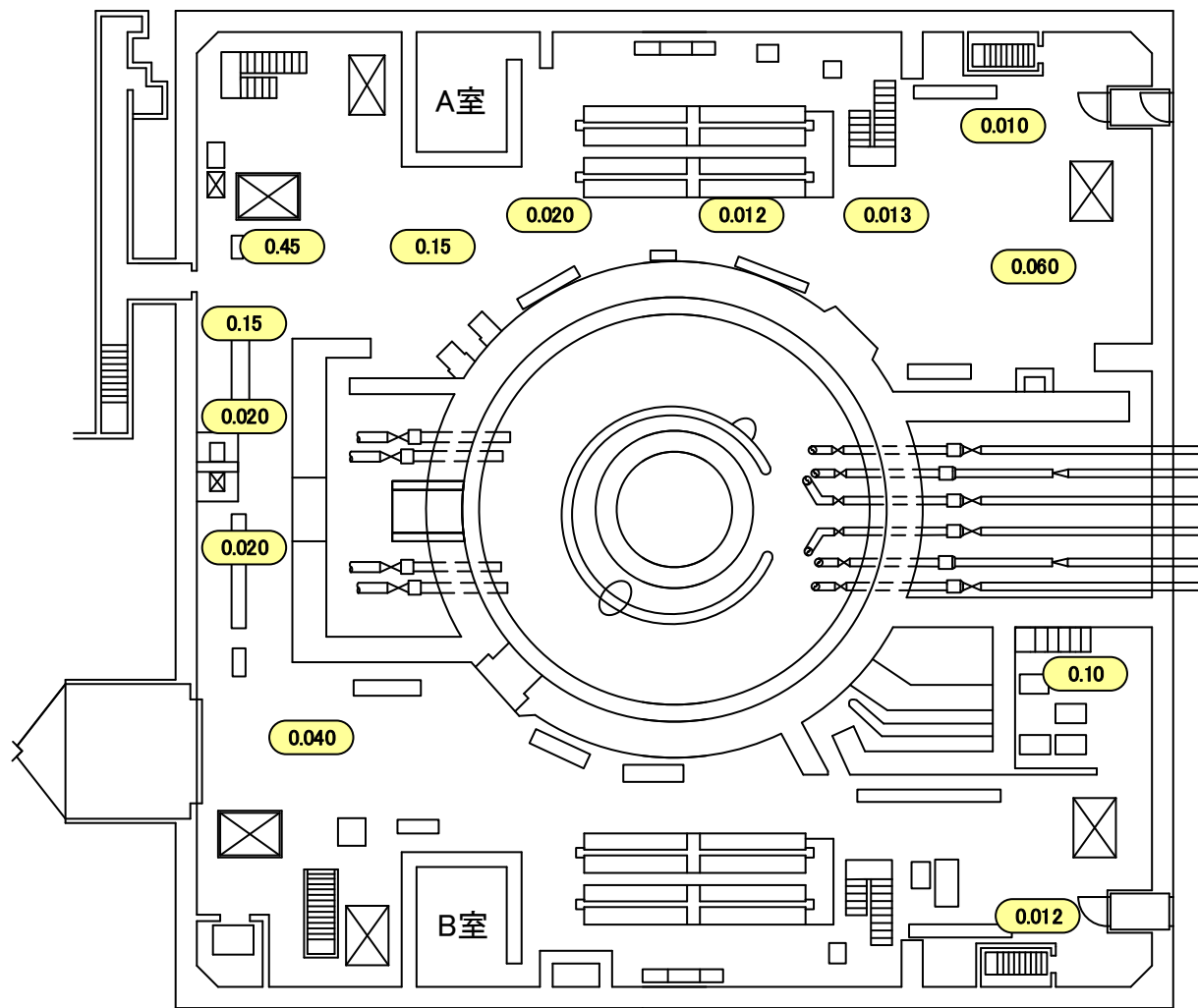

大物搬入口

RHR Hx(A)室

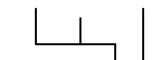
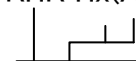

RHR Hx(B)室

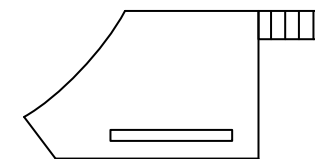

TIP機器室上部

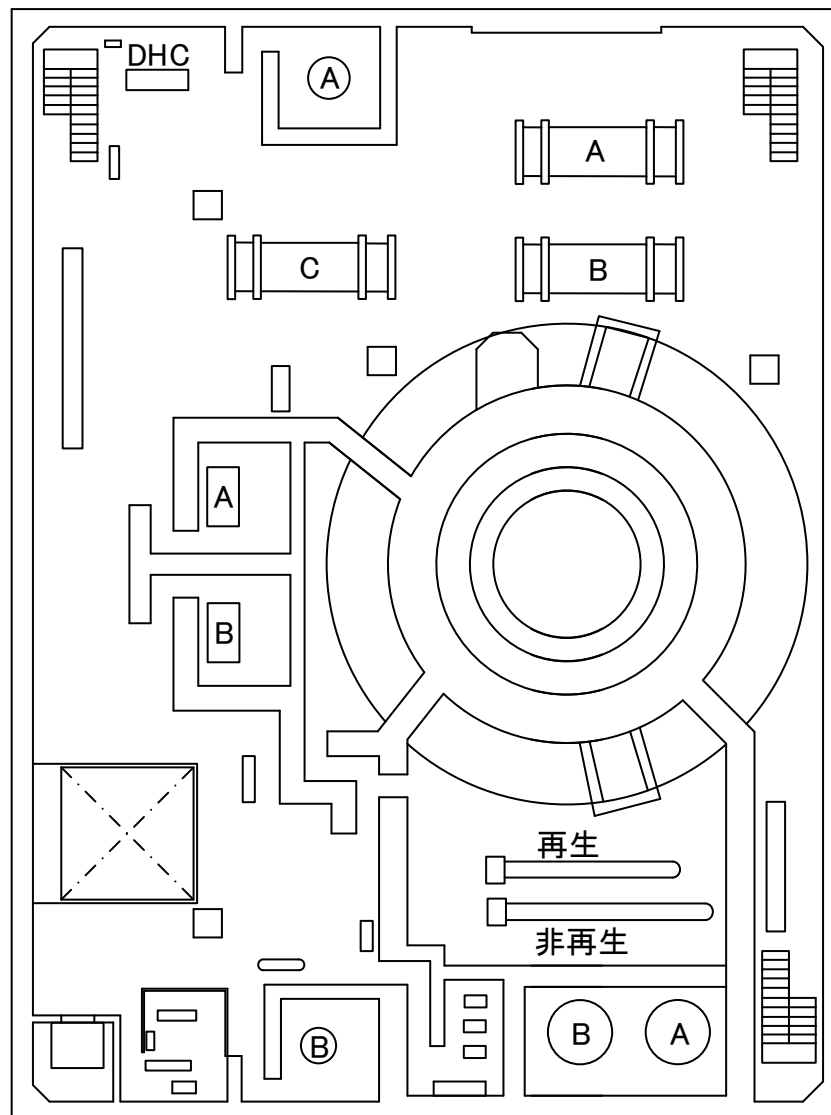

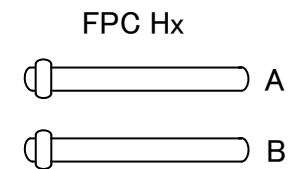
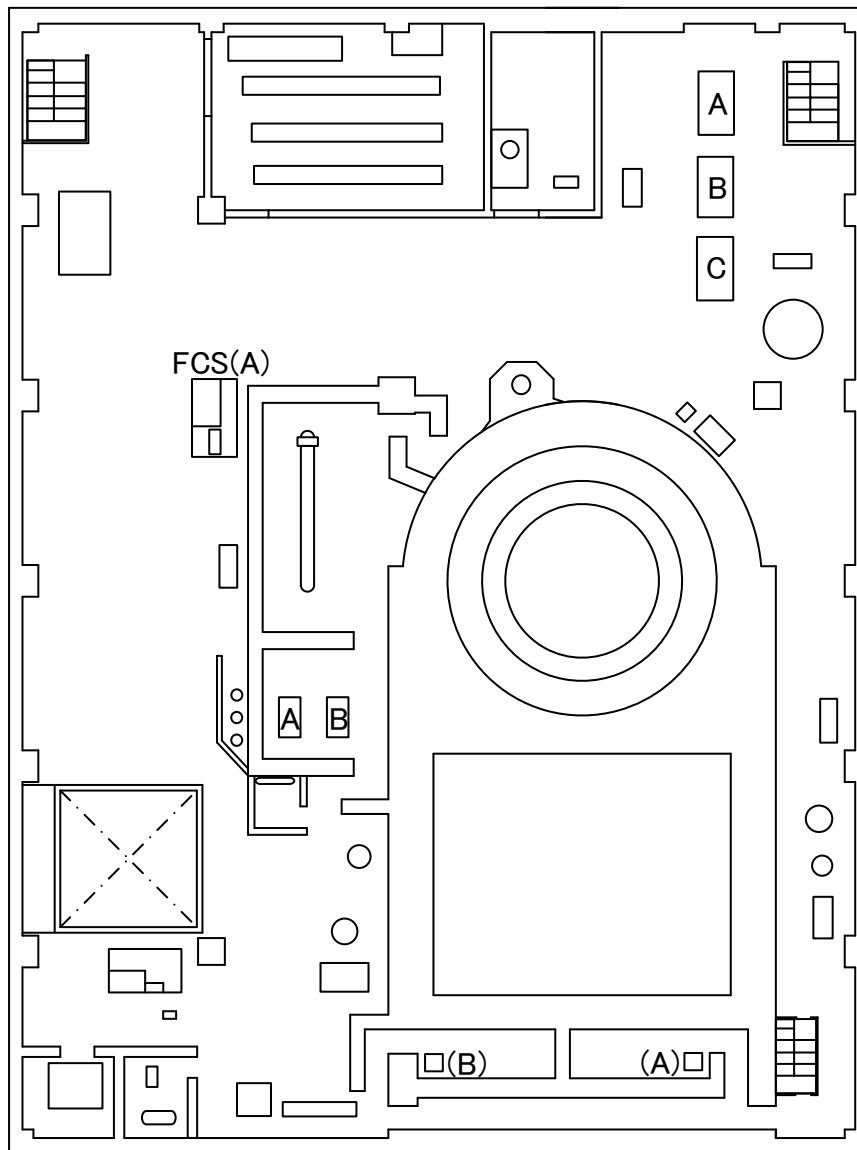

FPCポンプ

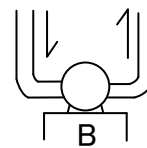
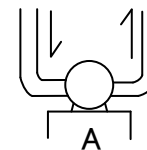

RHR-57

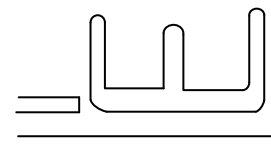

ドレンライン

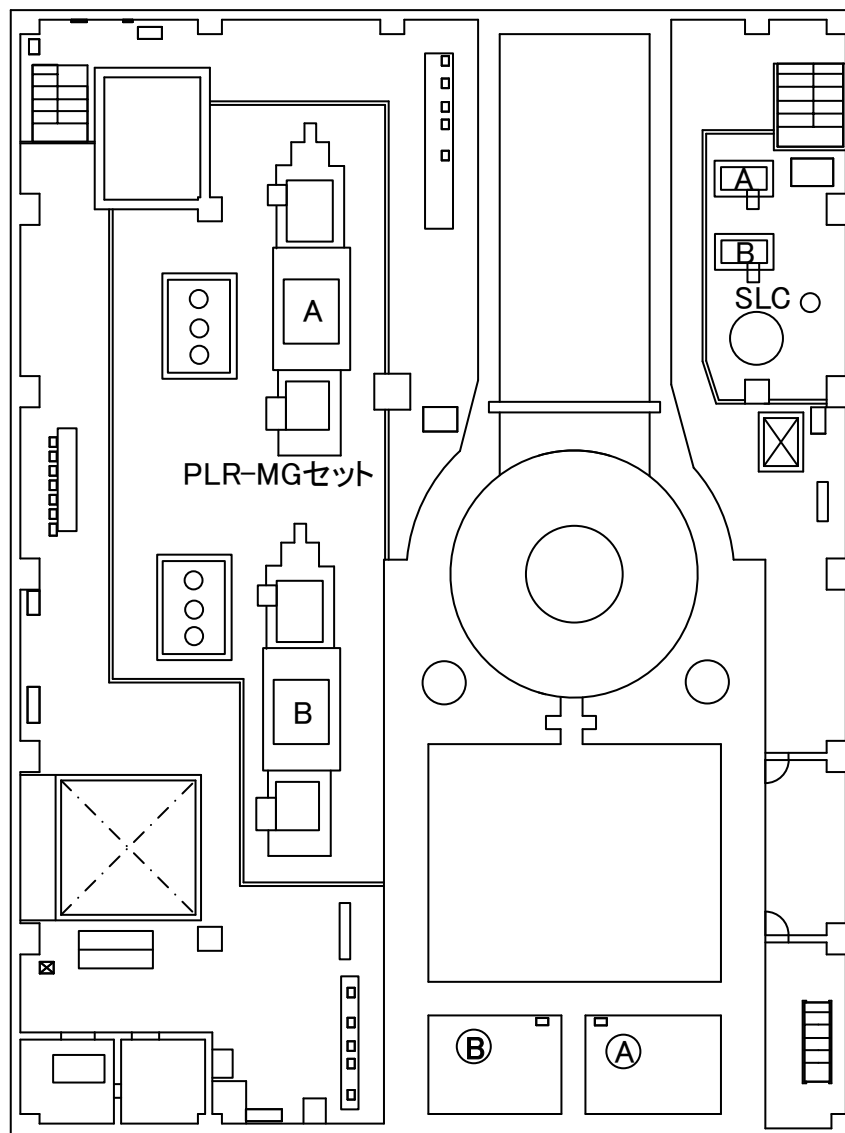

福島第一 原子力発電所

図面名称:

4号機 原子炉建屋 5階

[単位: mSv/h]

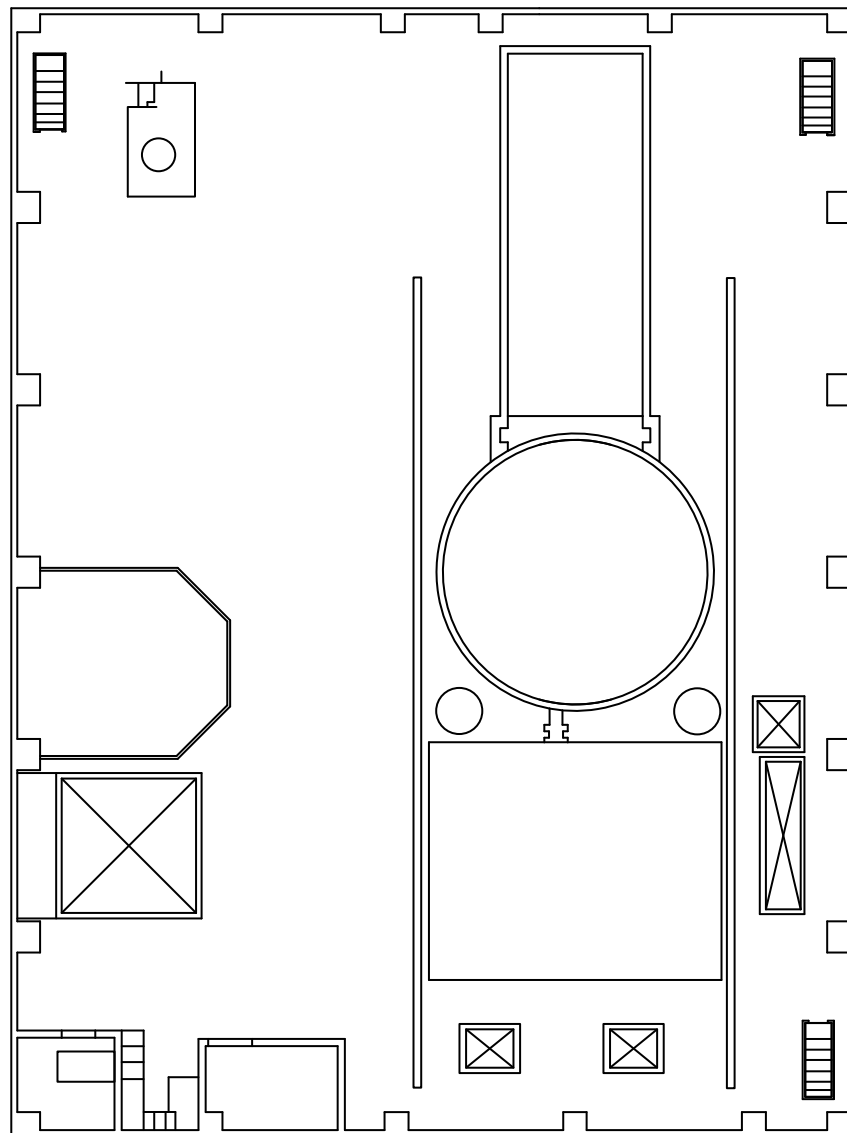

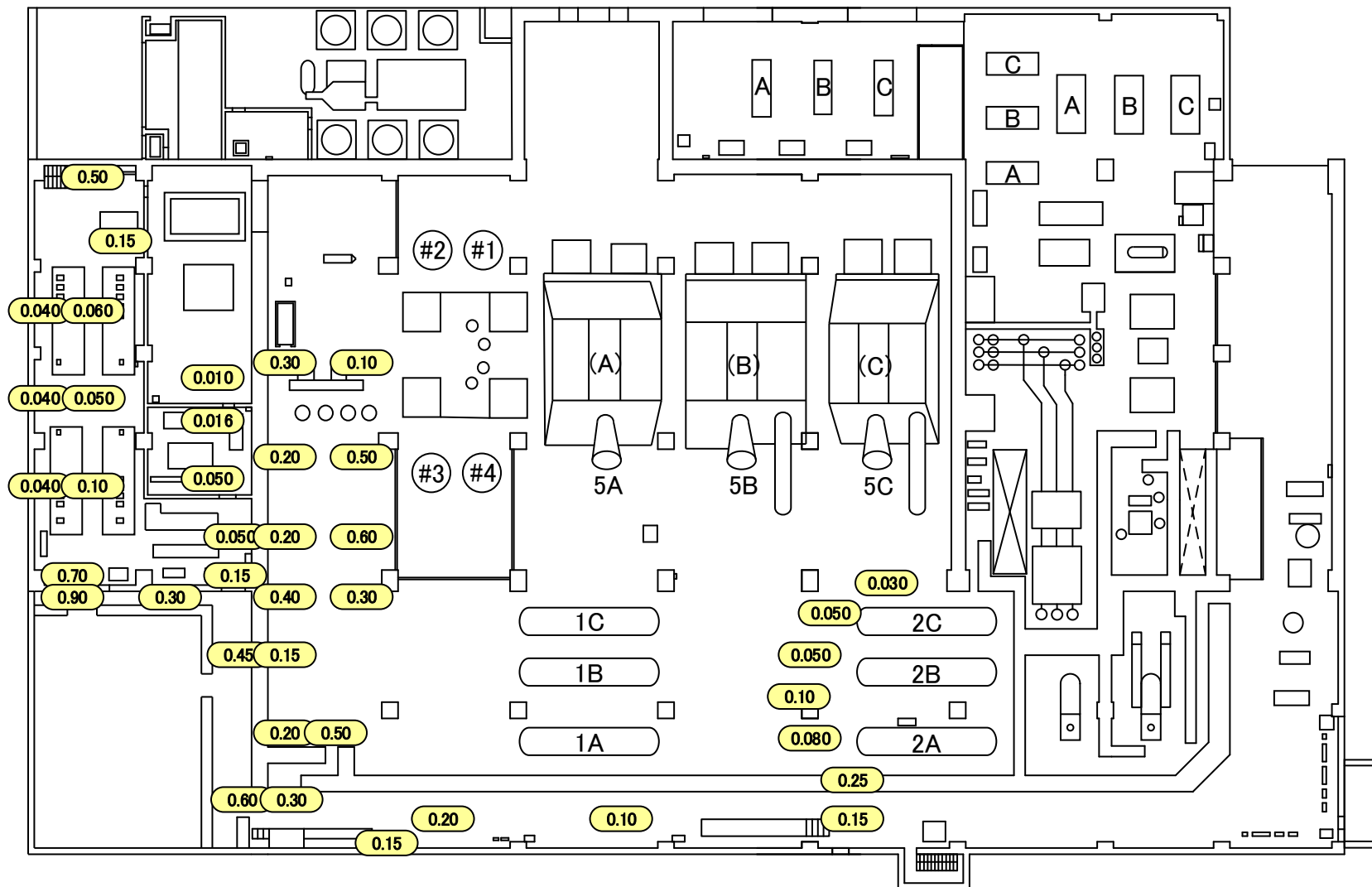

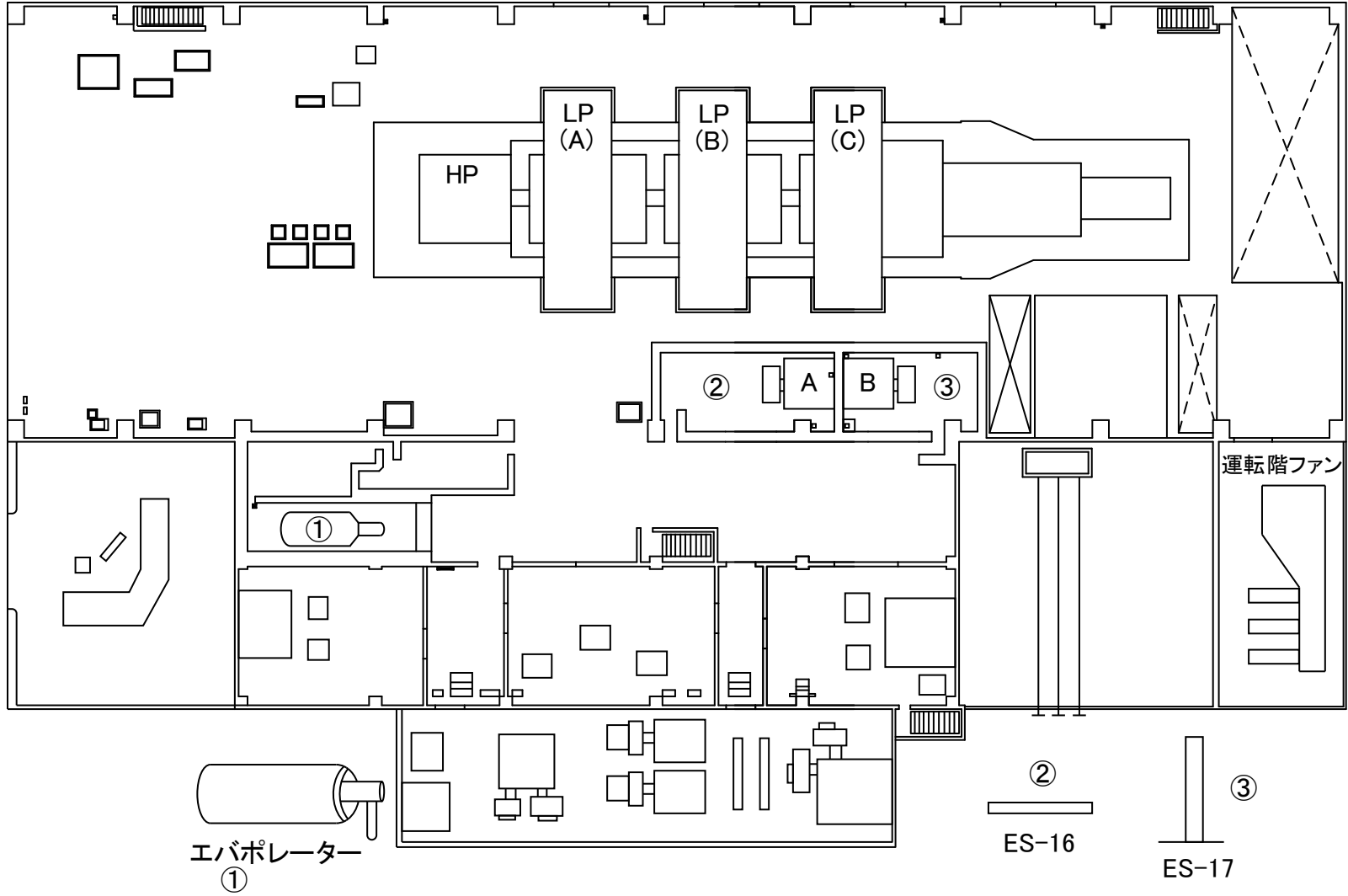

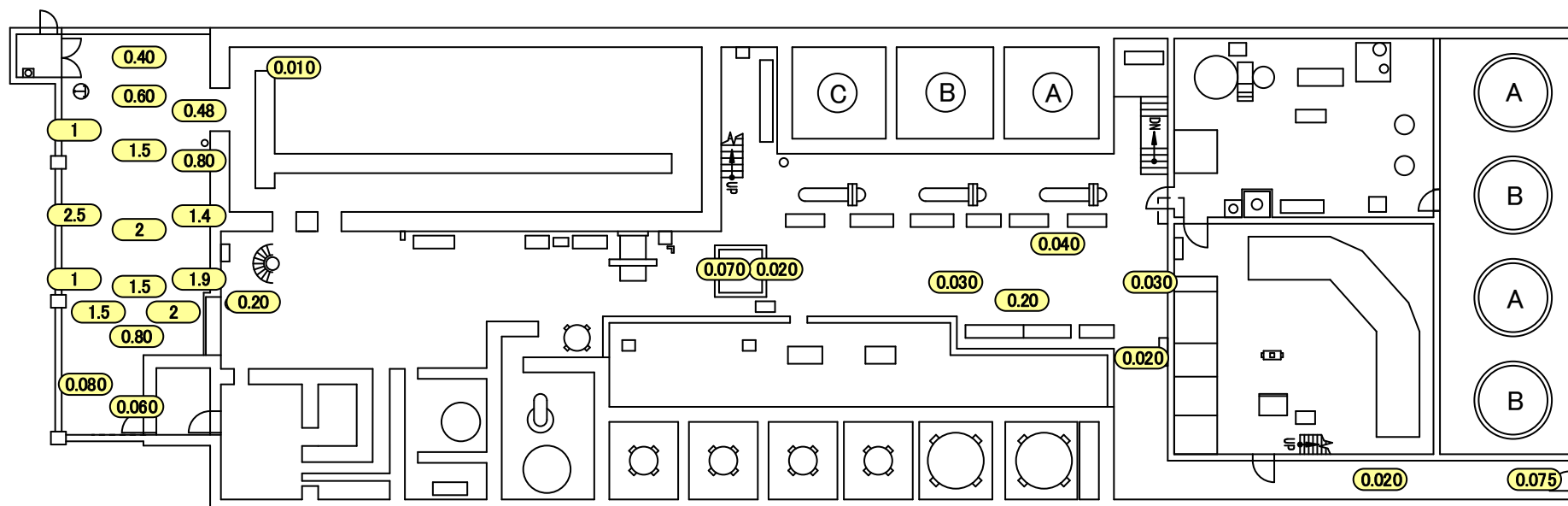

福島第一 原子力発電所

図面名称:

4号機 廃棄物処理建屋 2階

[単位: mSv/h]

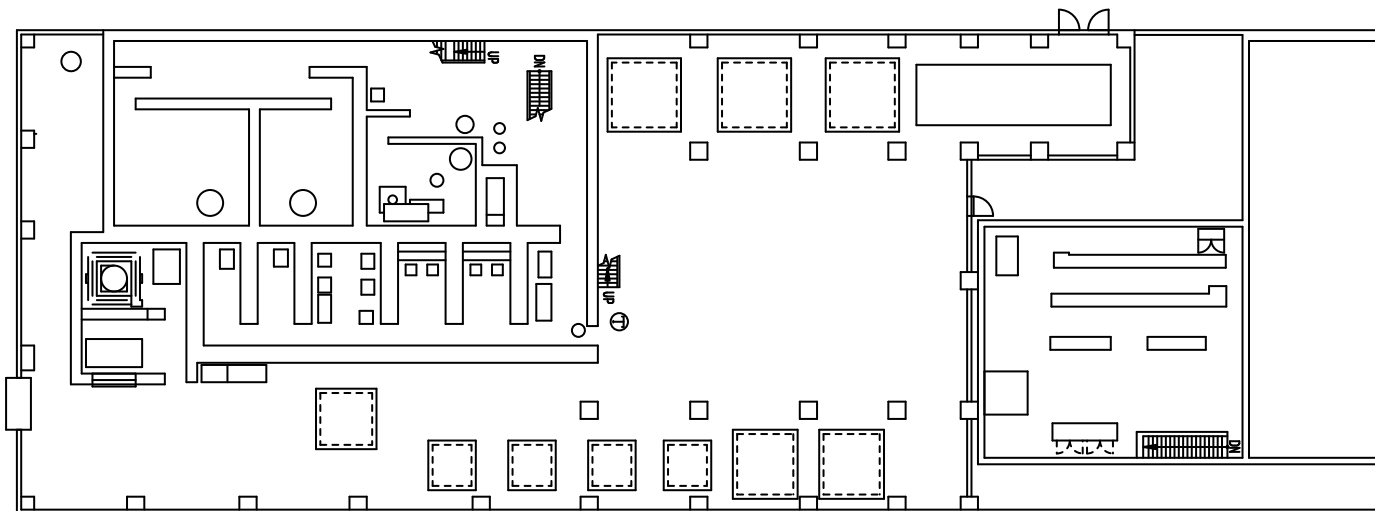

福島第一 原子力発電所

図面名称:

4号機 廃棄物処理建屋 3階

[単位: mSv/h]

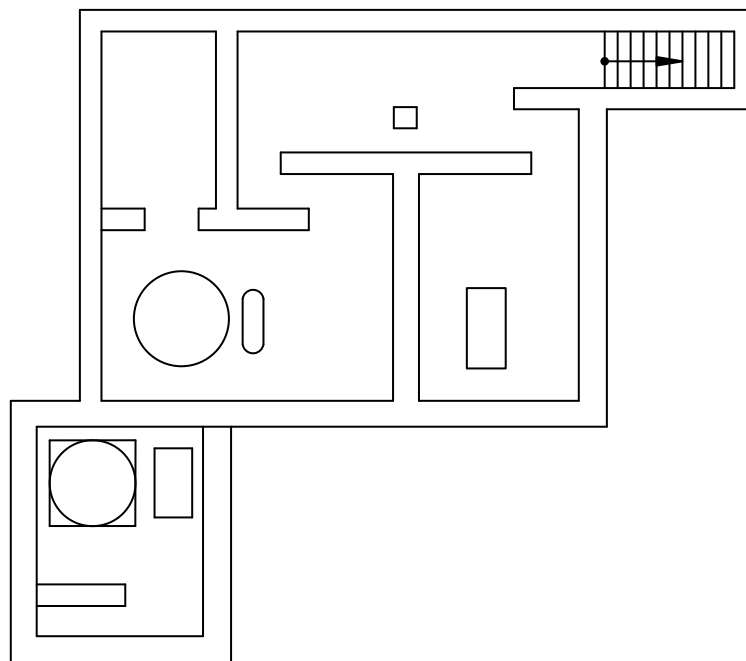

福島第一 原子力発電所

図面名称:

4号機 廃棄物処理建屋 4階

[単位: mSv/h]

