

2016年11月30日  
東京電力ホールディングス株式会社

# 建屋内の空間線量率について

データ採取期間

- ・ 1号機 : 2016年9月1日～2016年9月30日

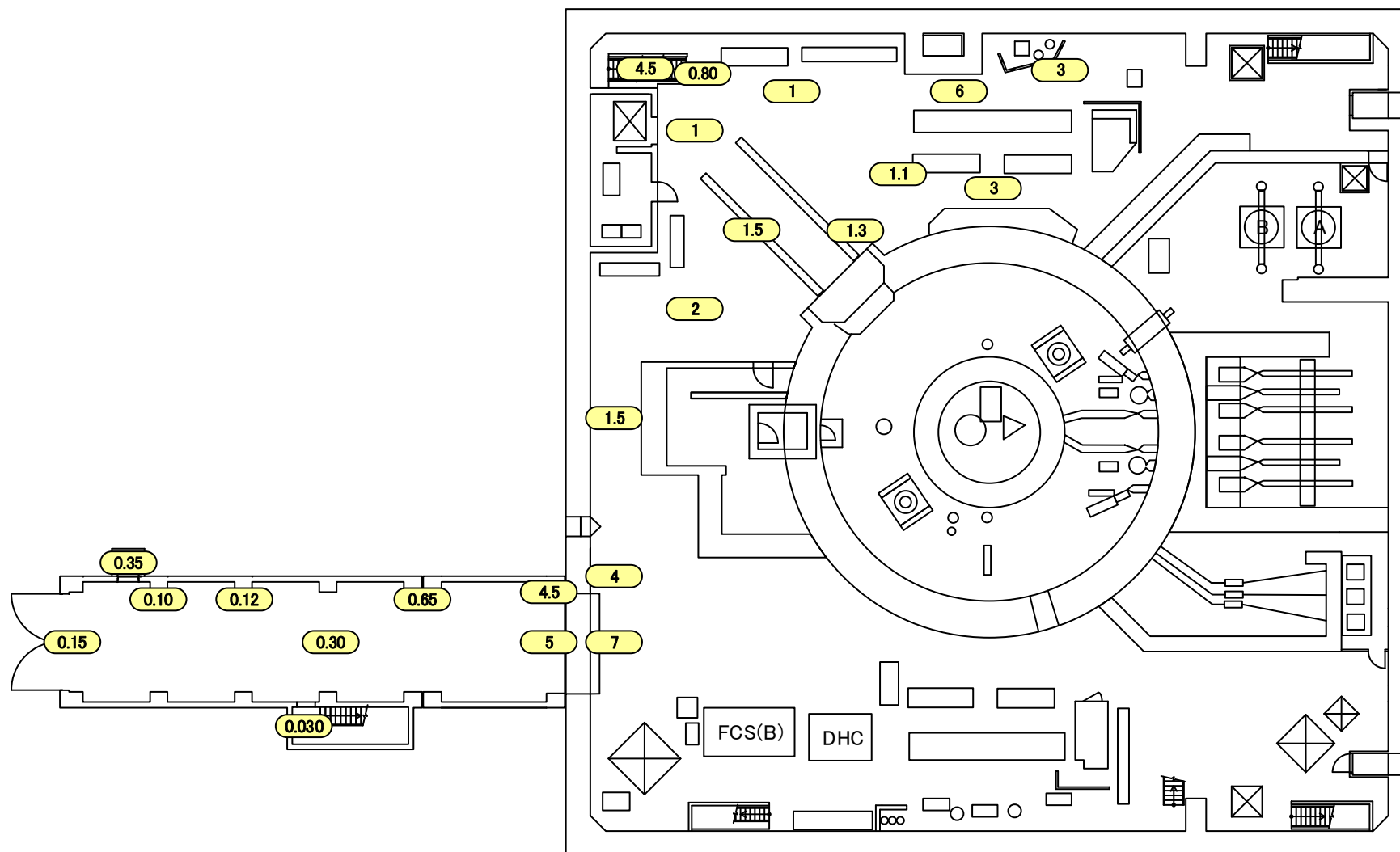

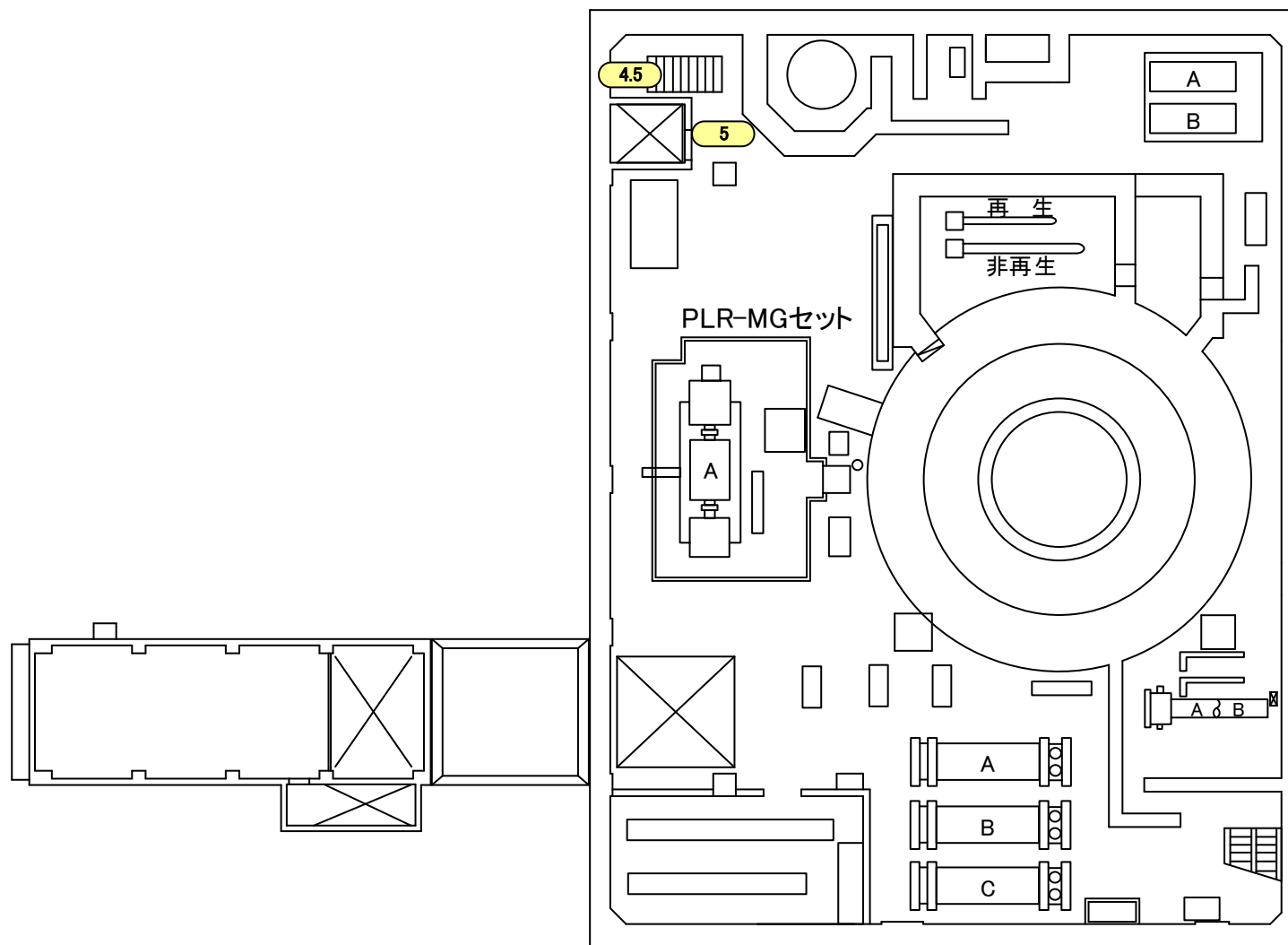

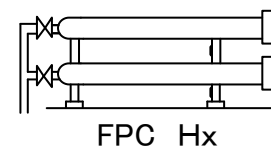
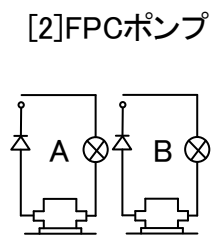
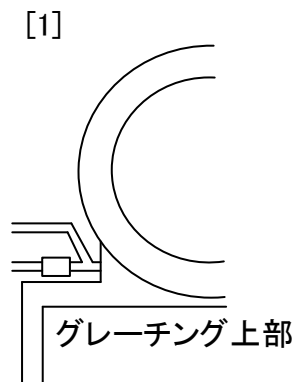
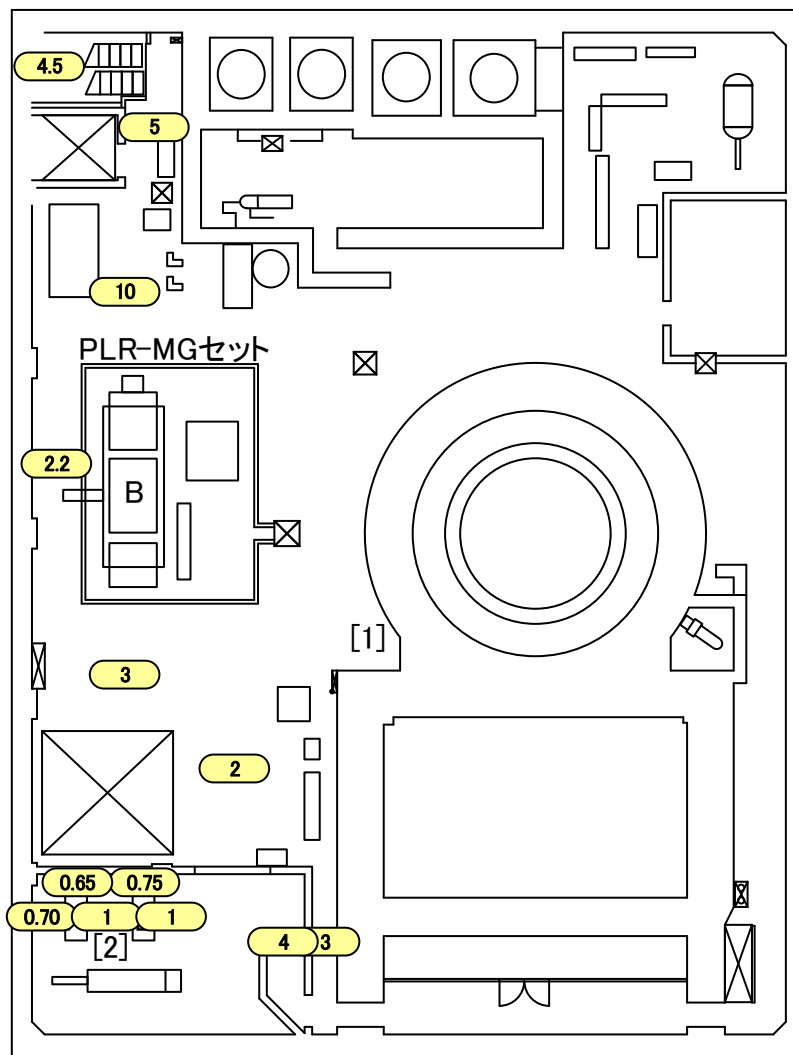

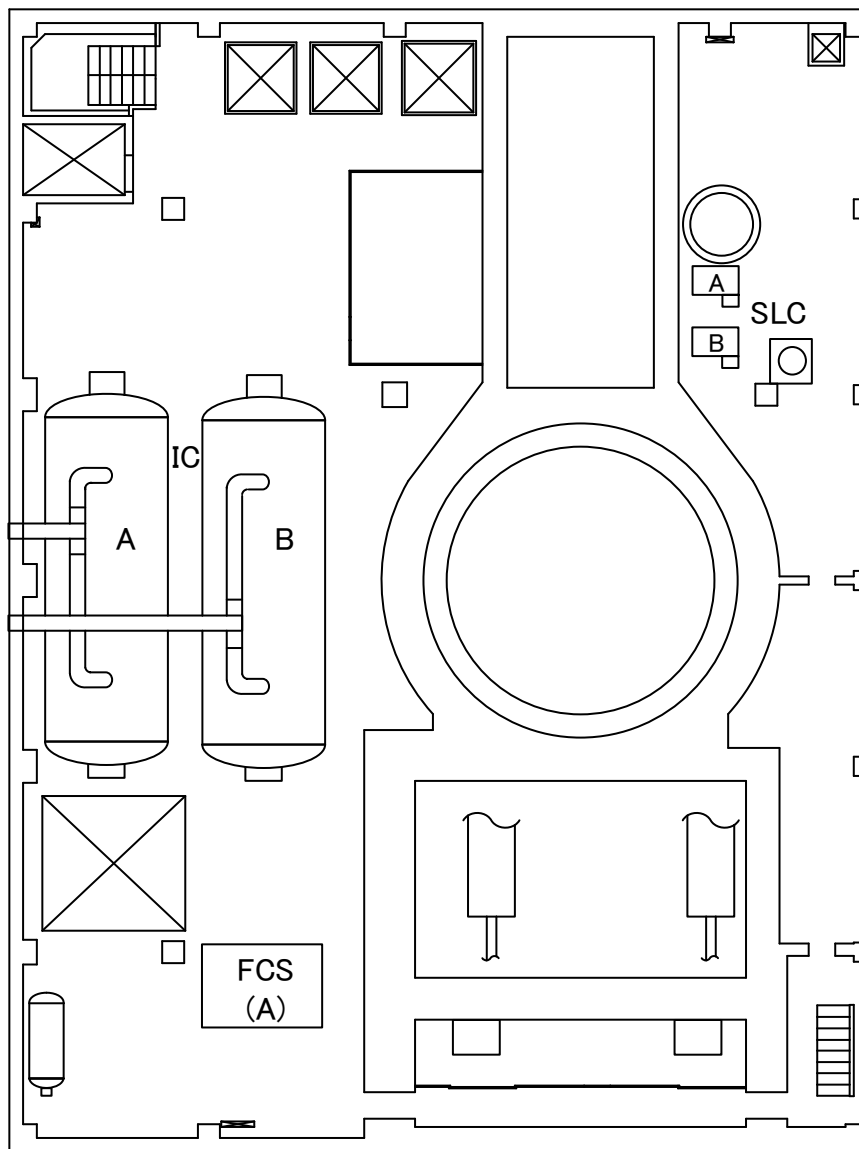

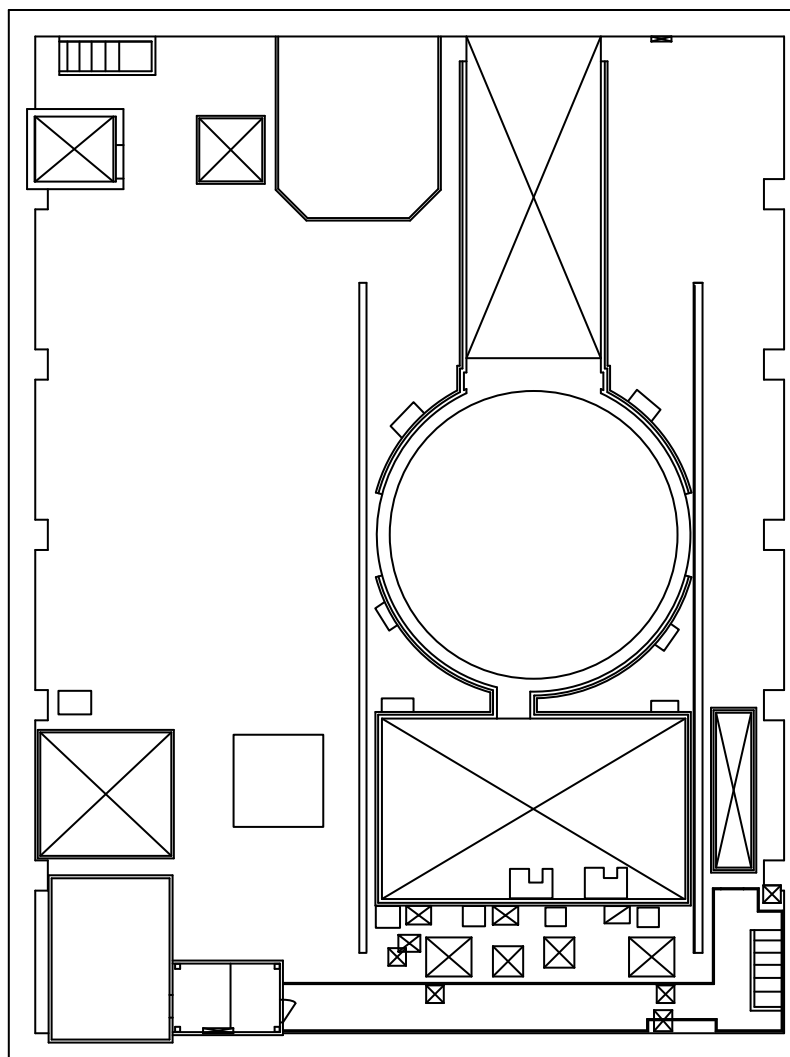

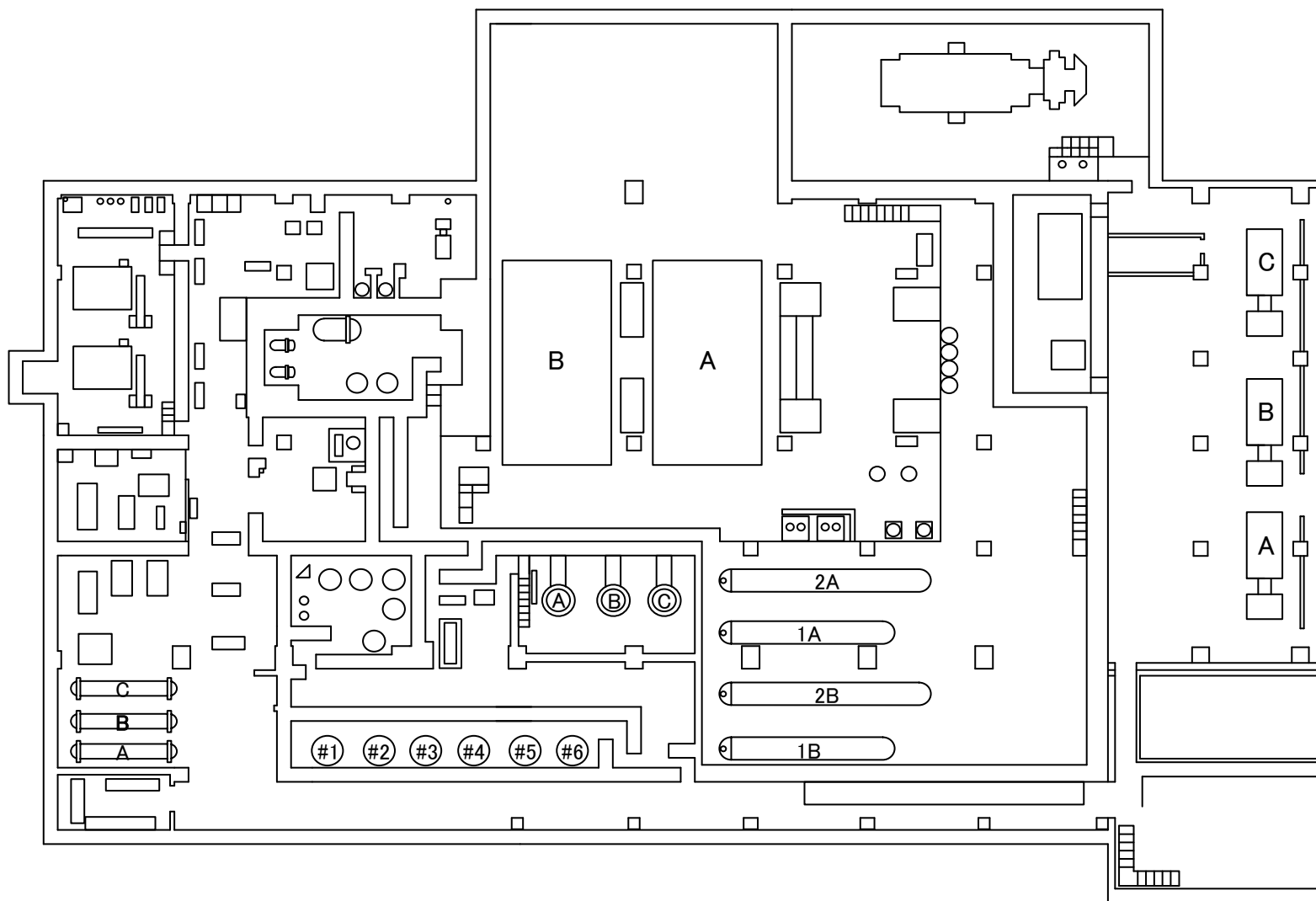

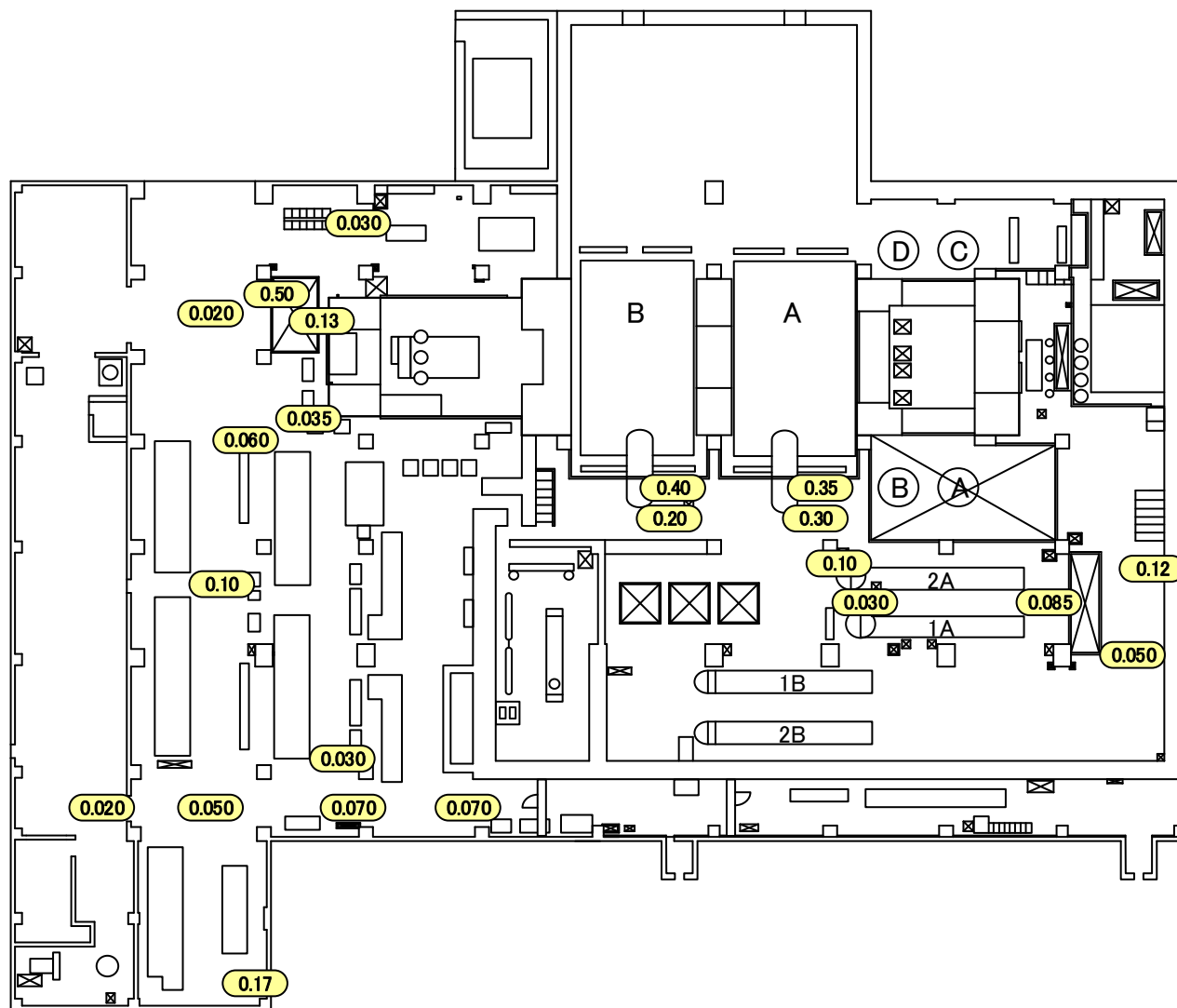



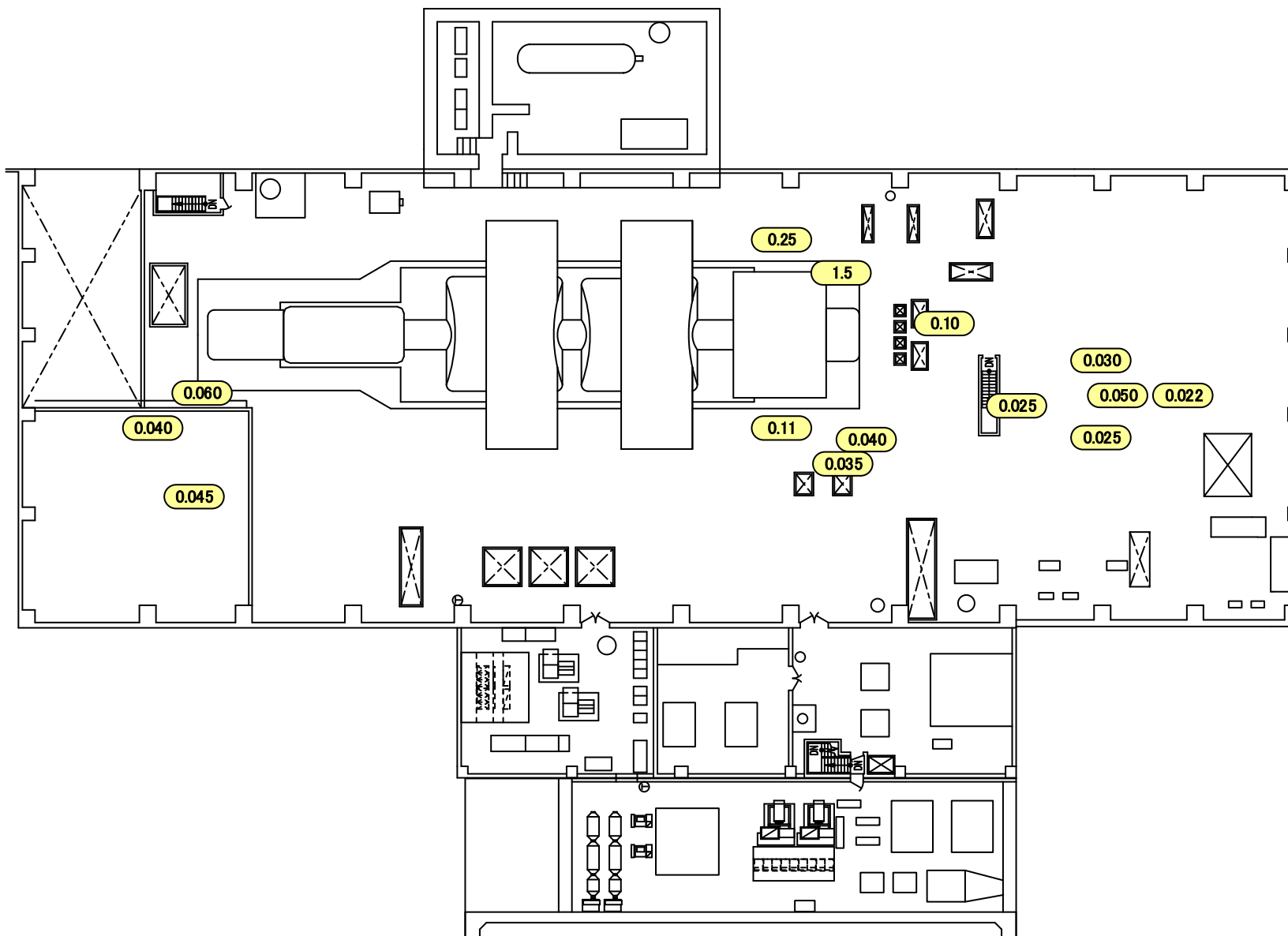

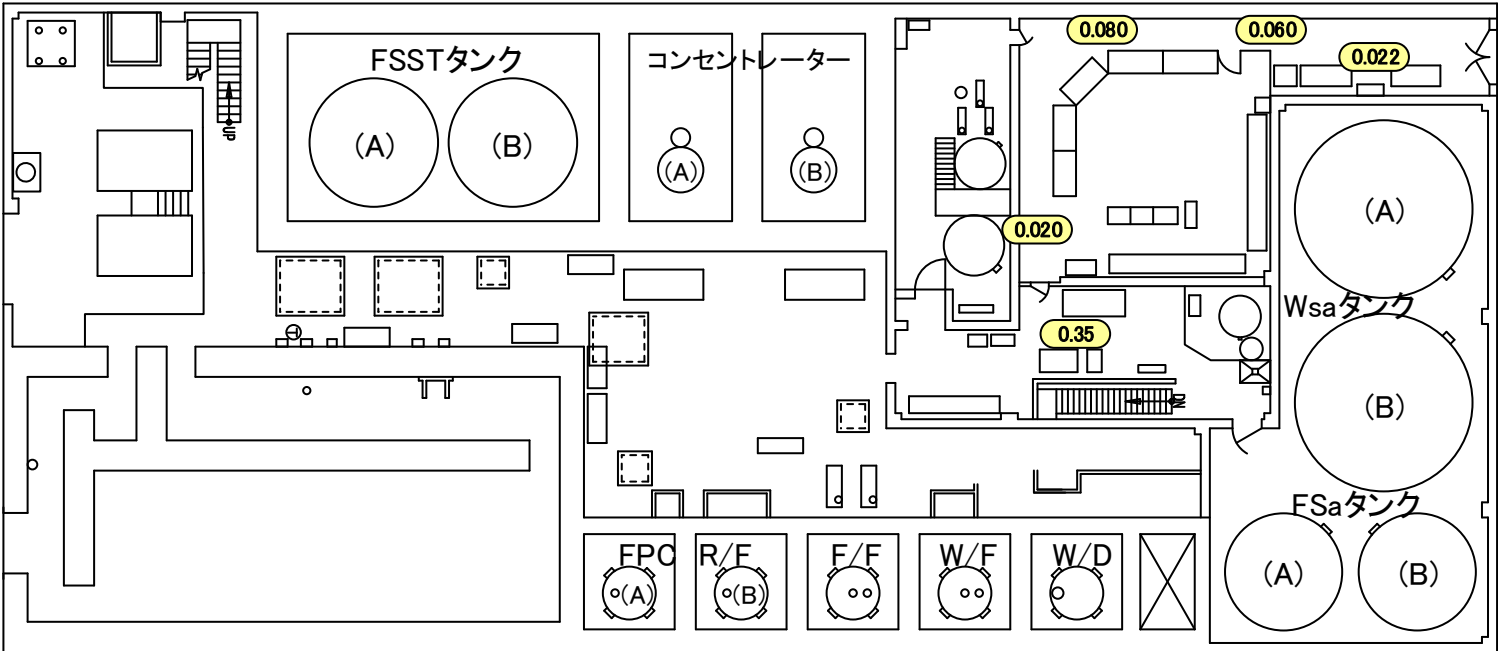

福島第一 原子力発電所	図面名称: 2号機 廃棄物処理建屋 1階 1, 2号機 ドラム缶搬出口	[ 単位: mSv/h ]
-------------	--	---------------

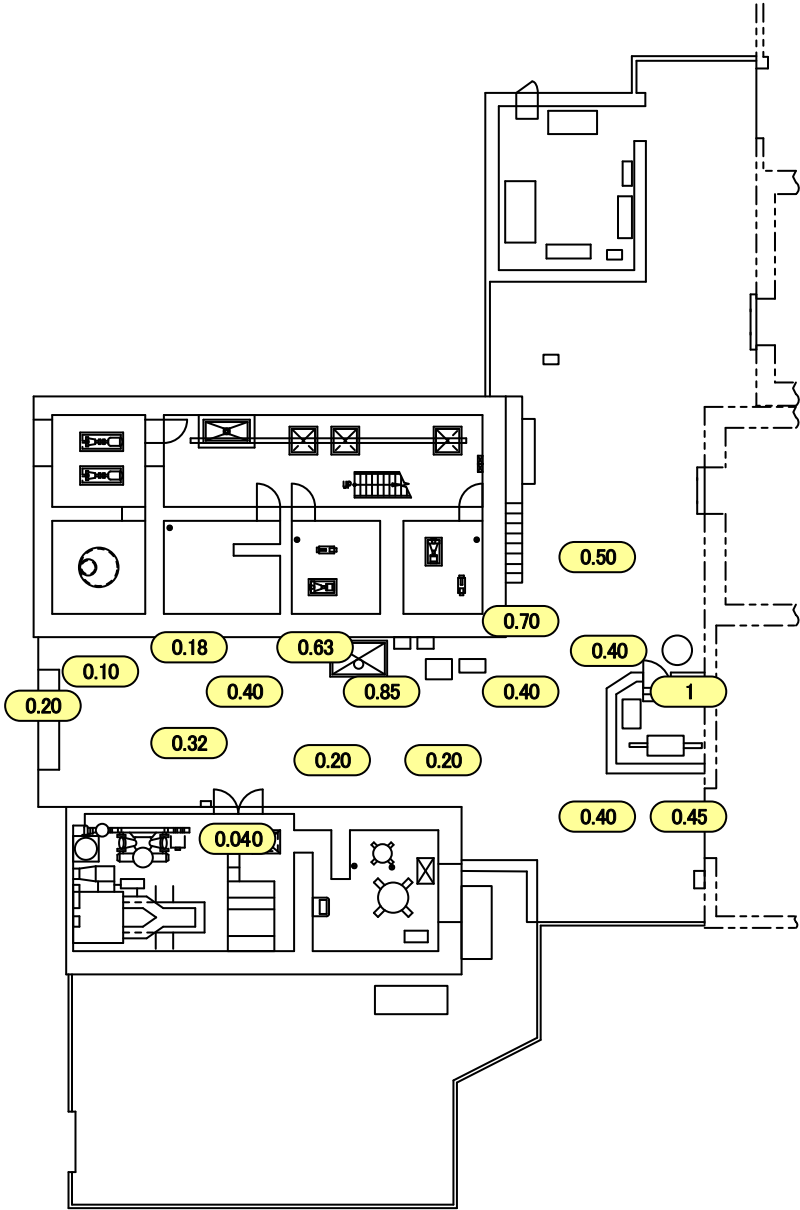

福島第一 原子力発電所

図面名称:

1・2号機 サービス建屋 1階

[ 単位: mSv/h ]

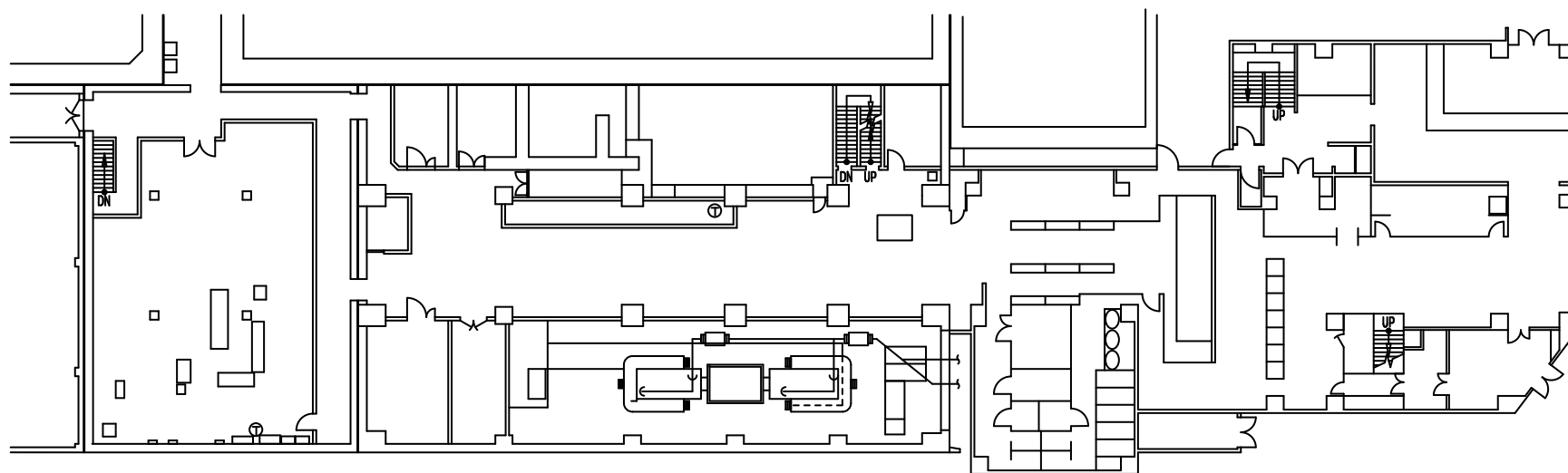

福島第一 原子力発電所

図面名称:

1・2号機 サービス建屋 2階

[ 単位: mSv/h ]

