

2017年4月28日
東京電力ホールディングス株式会社

建屋内の空間線量率について

データ採取期間

- ・ 4号機 : 2017年2月1日～2017年2月28日

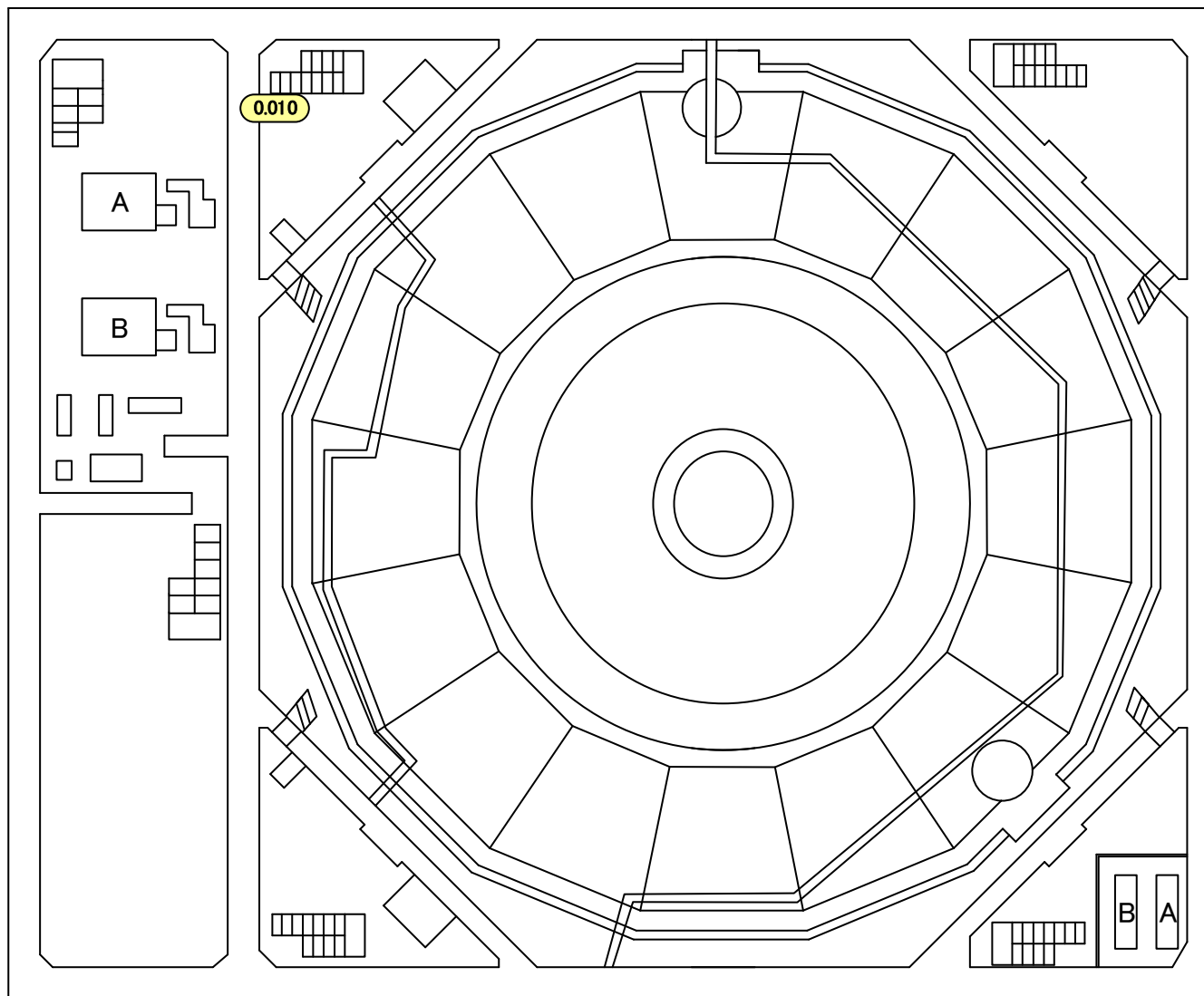

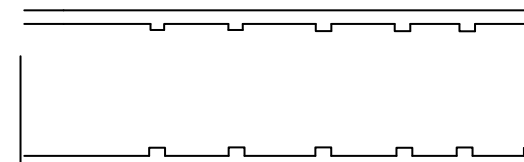
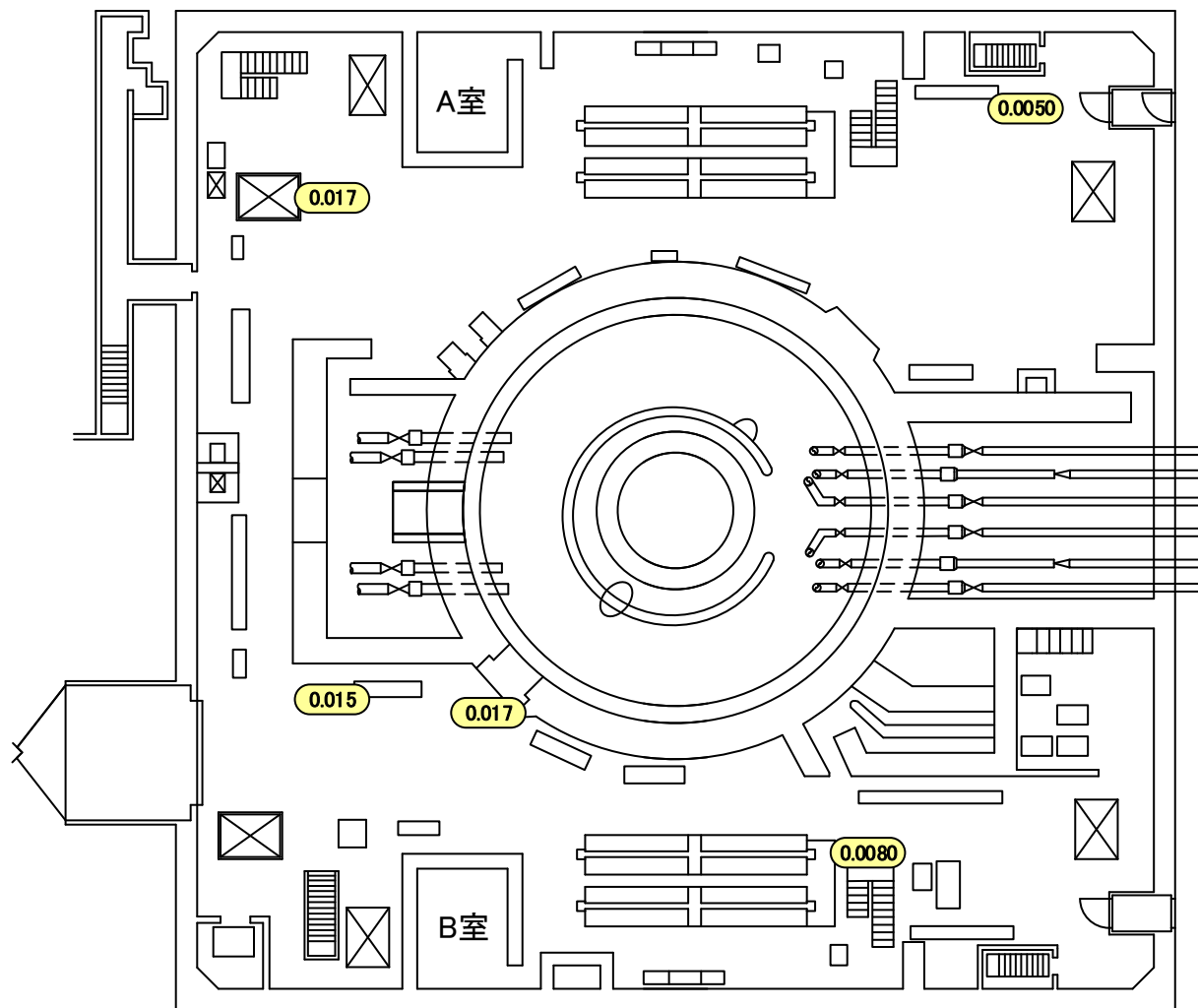

大物搬入口

RHR Hx(A)室

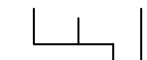
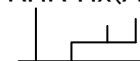

RHR Hx(B)室

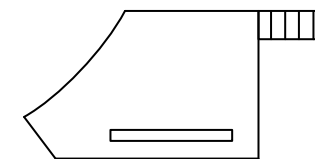

TIP機器室上部

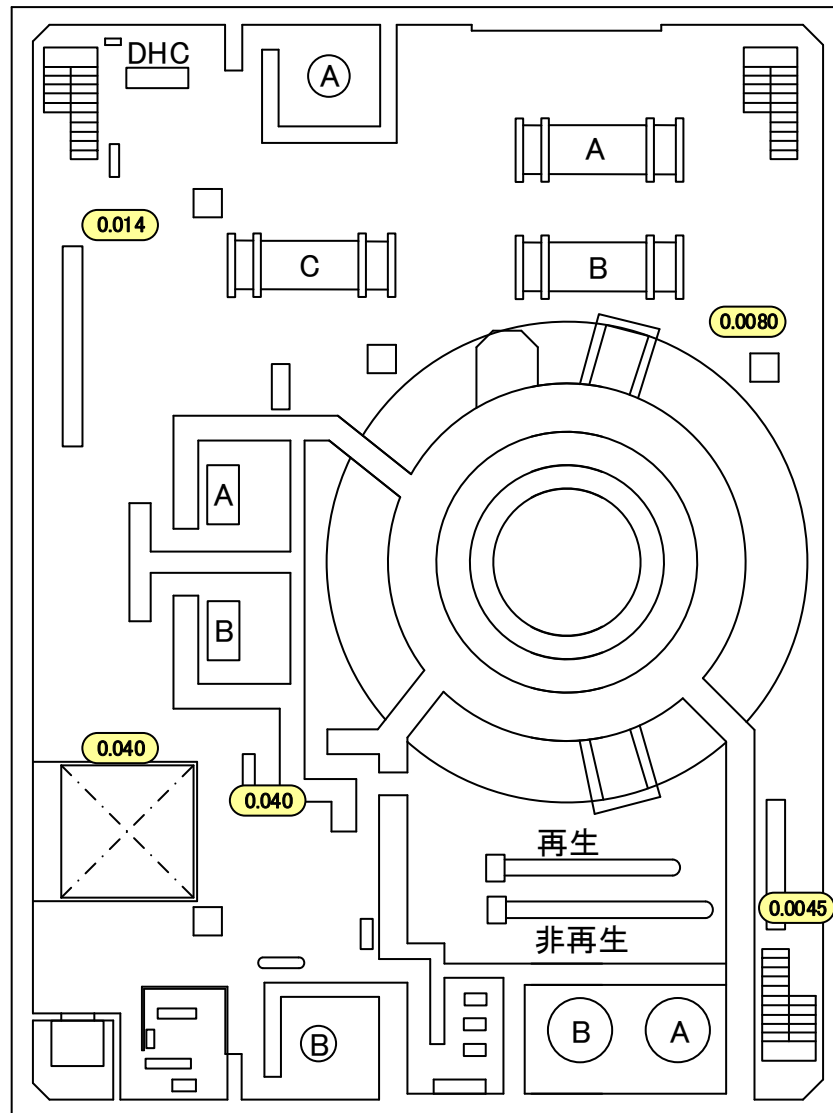

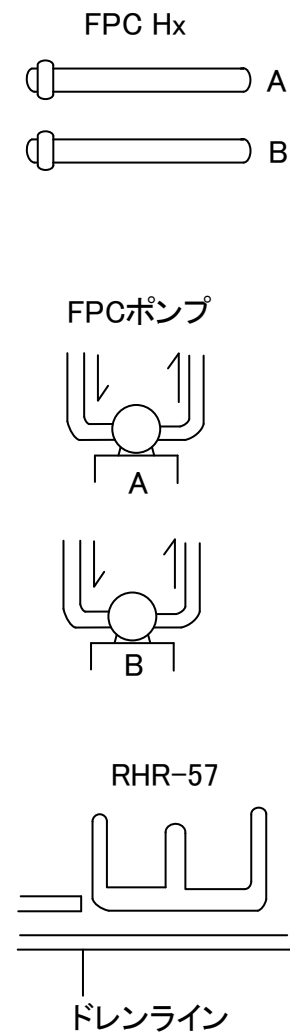
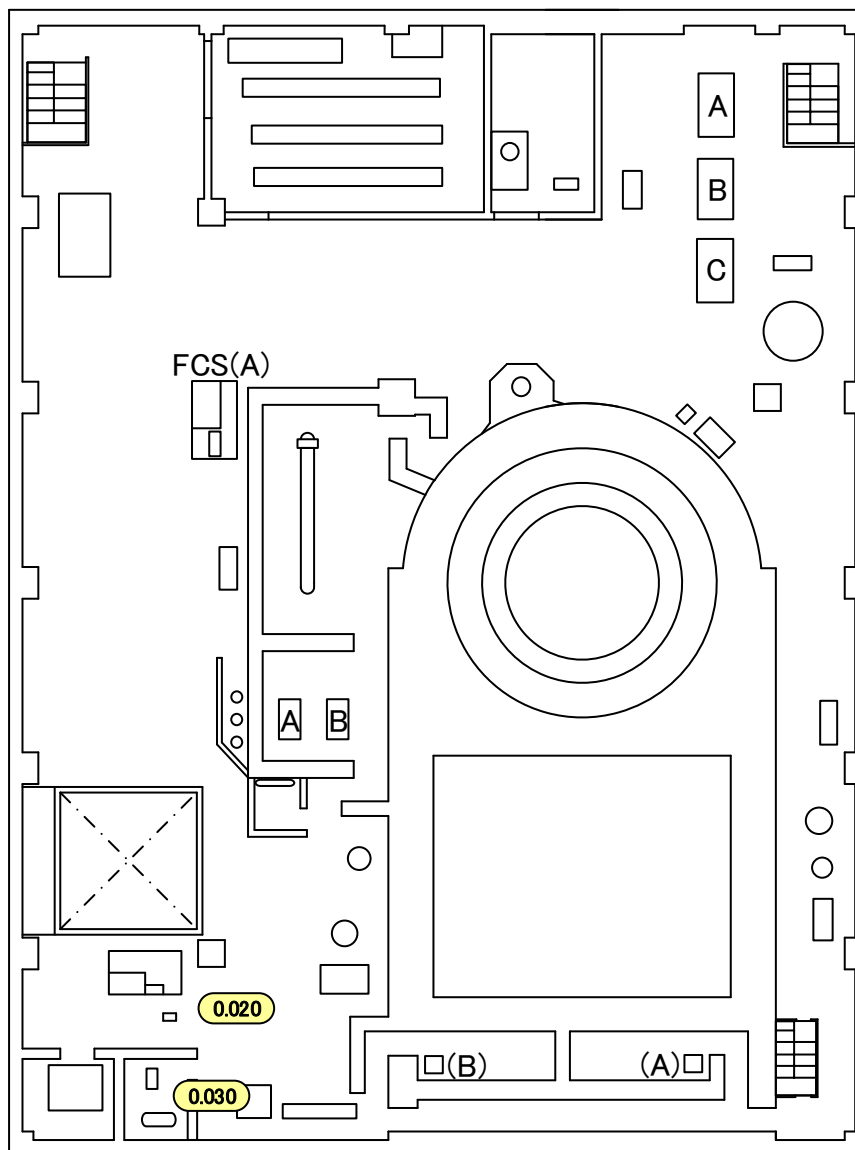

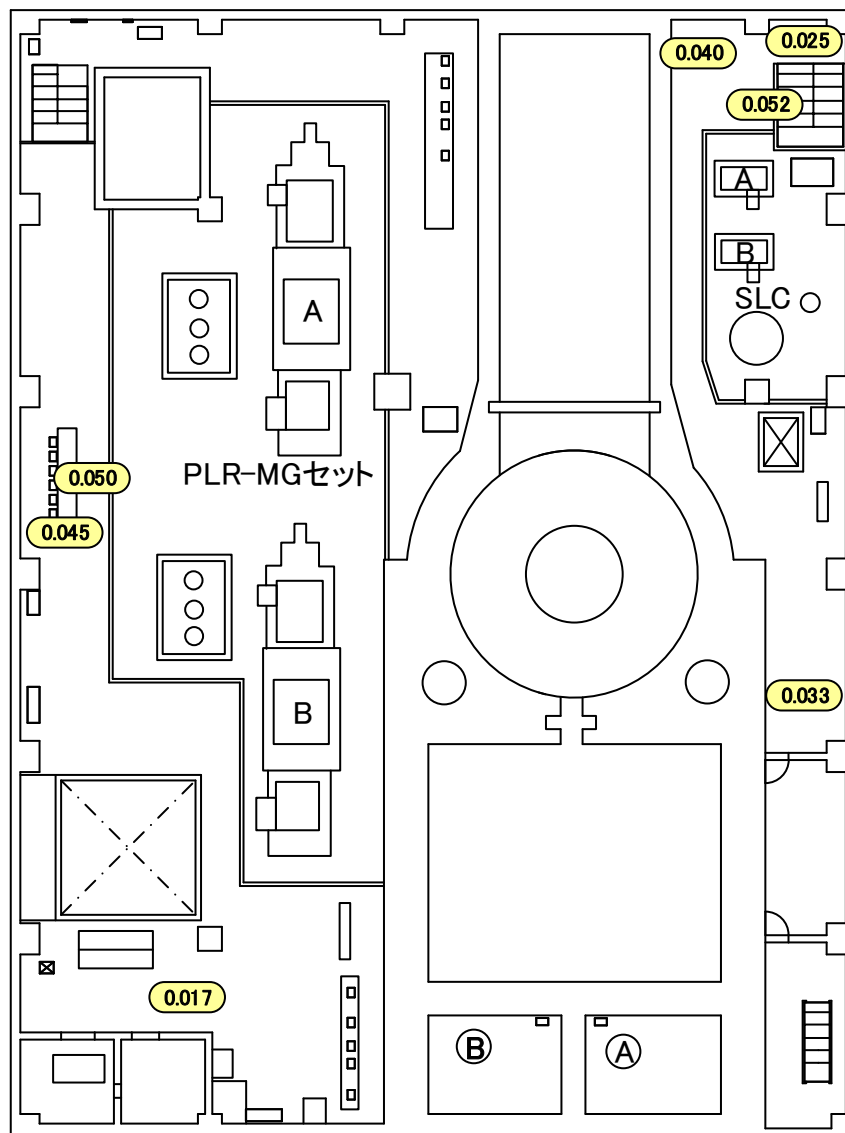

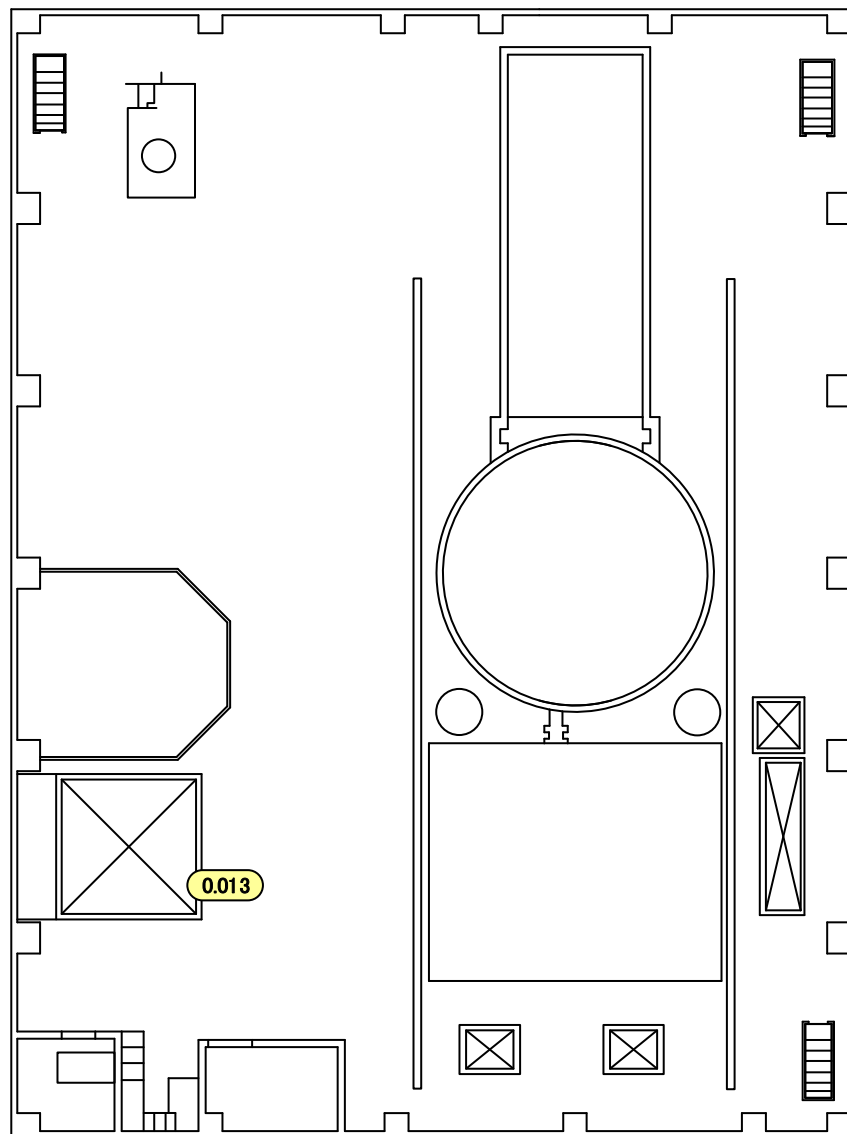

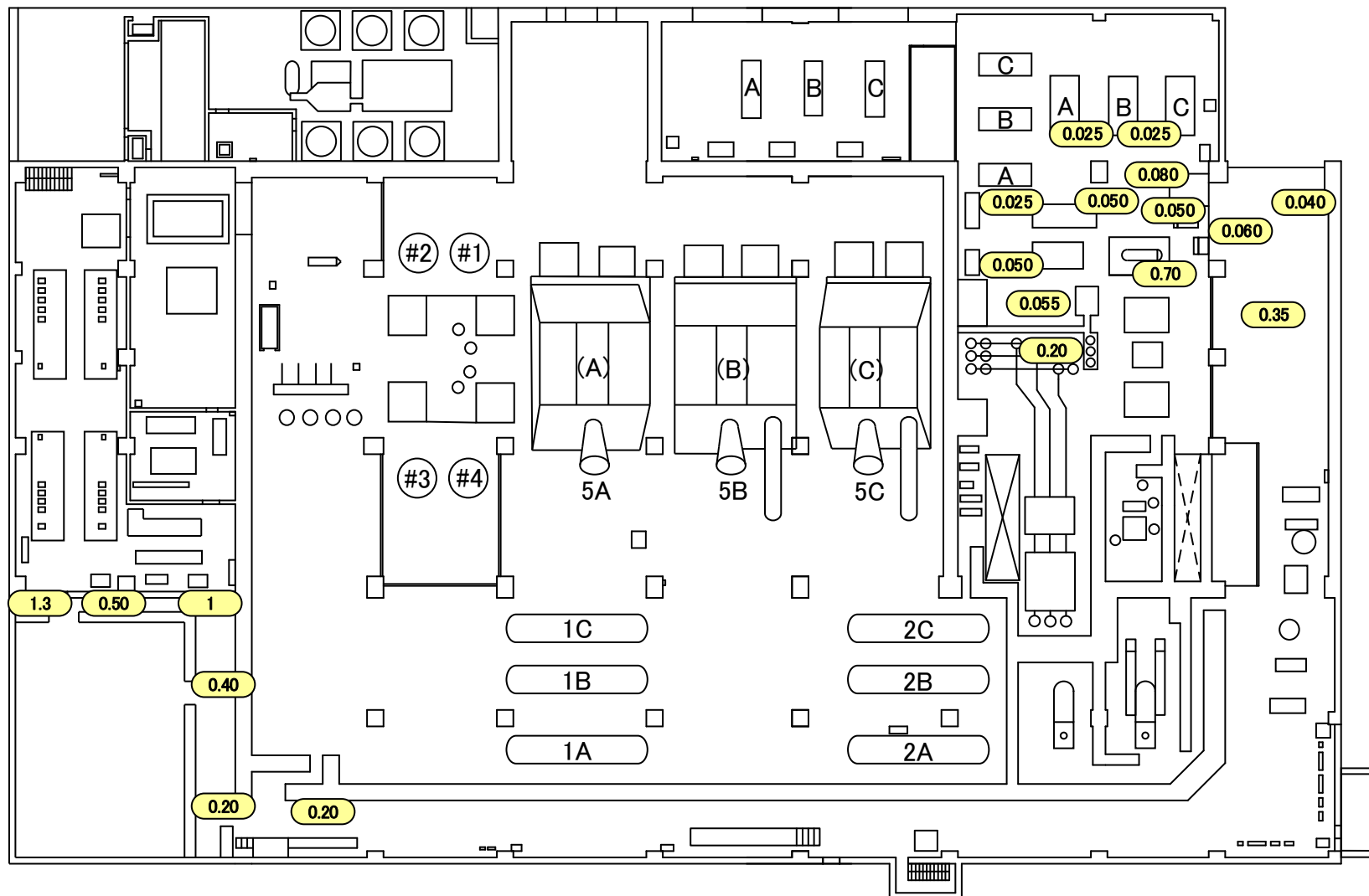

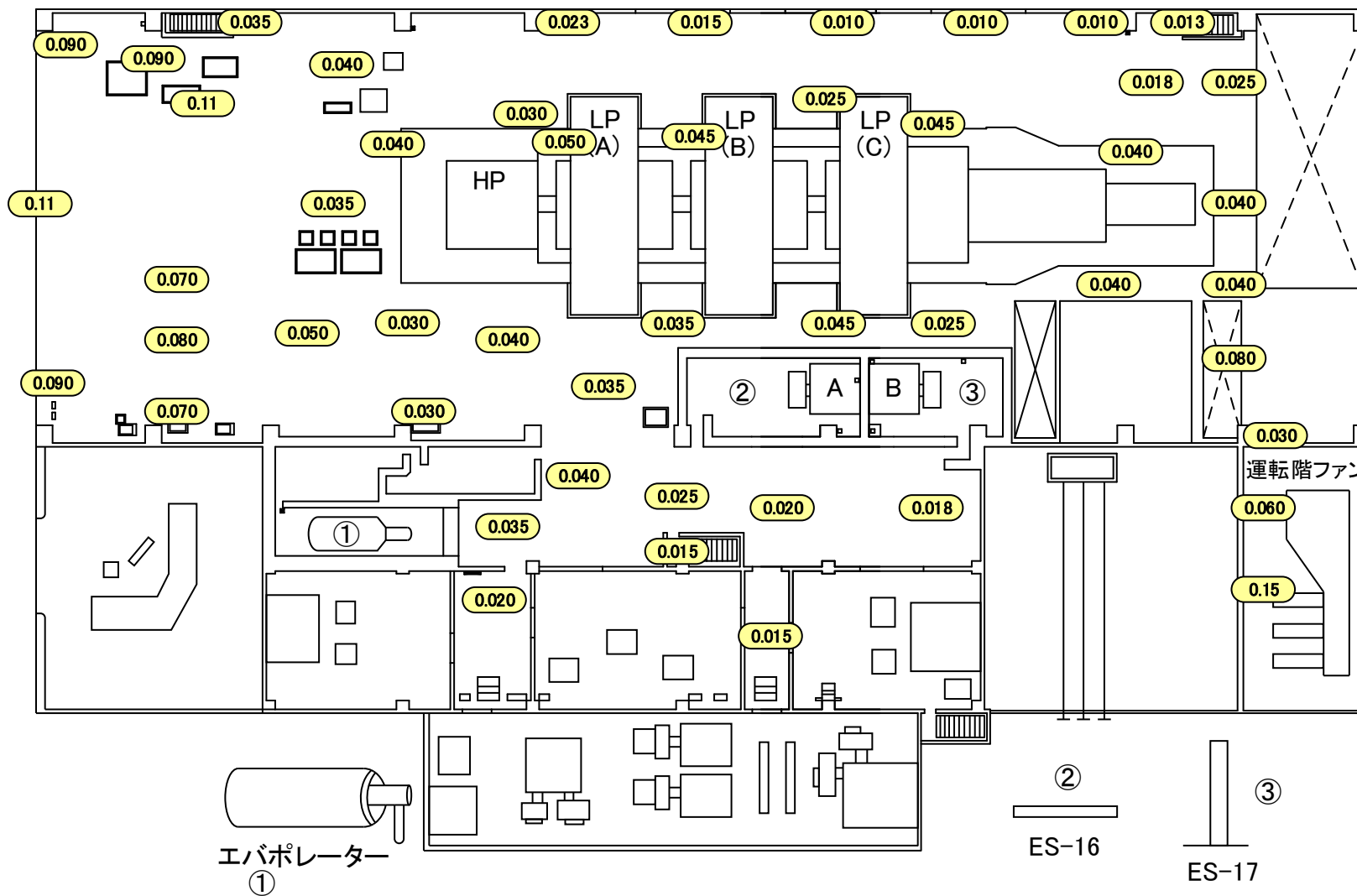

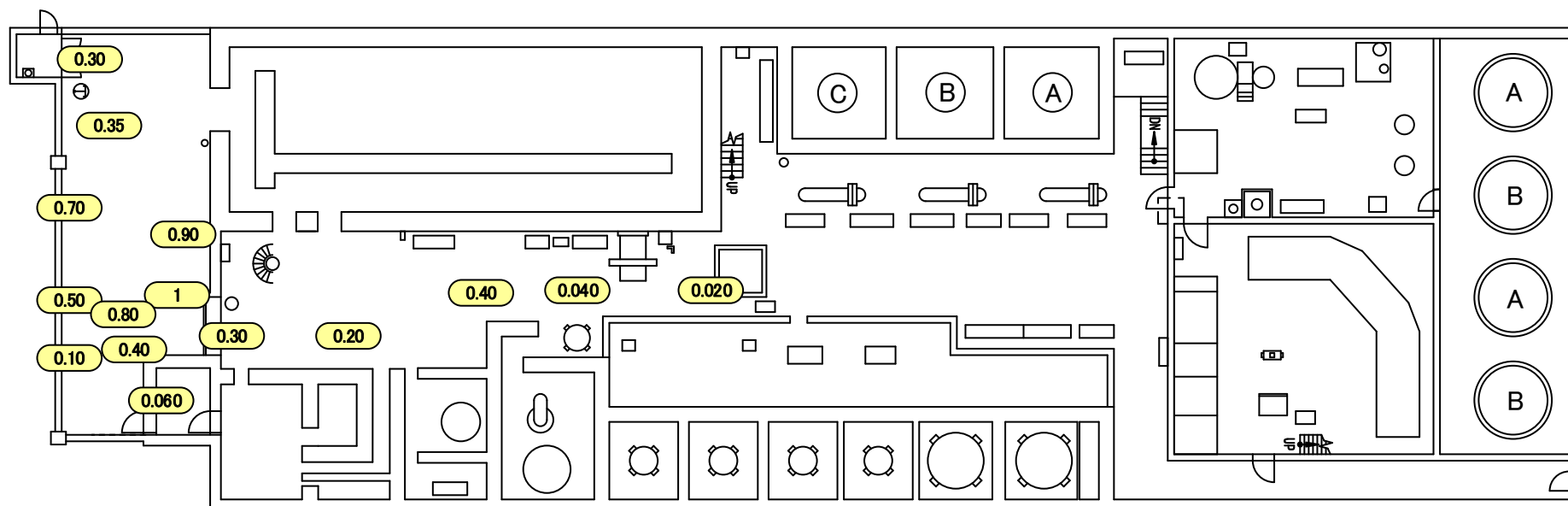

福島第一 原子力発電所

図面名称:

4号機 廃棄物処理建屋 2階

[単位: mSv/h]

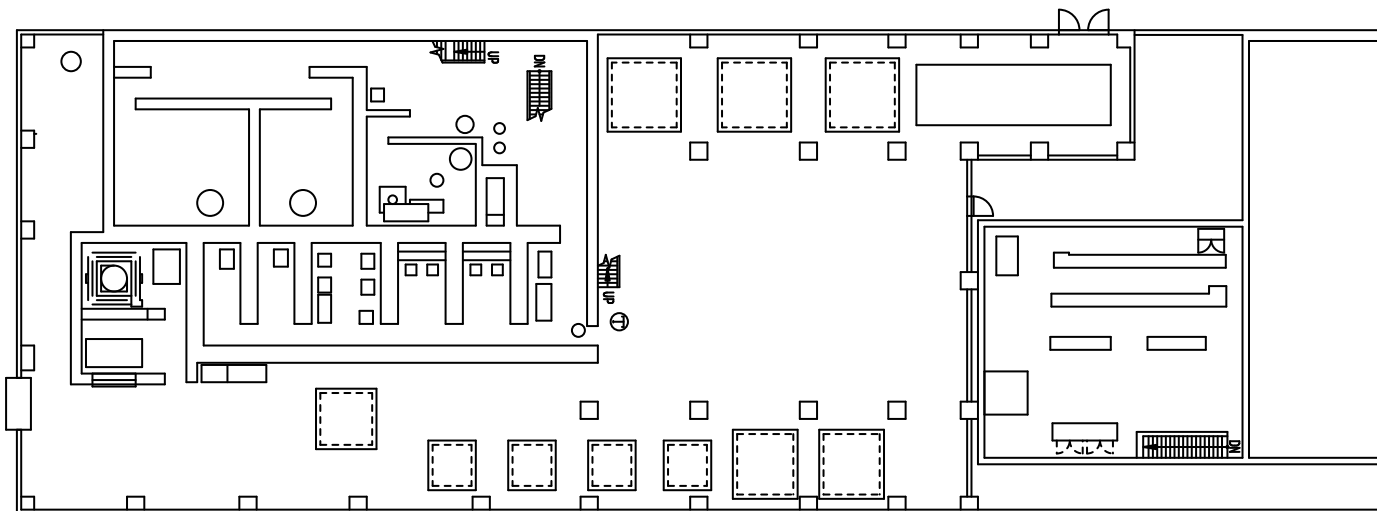

福島第一 原子力発電所

図面名称:

4号機 廃棄物処理建屋 3階

[単位: mSv/h]

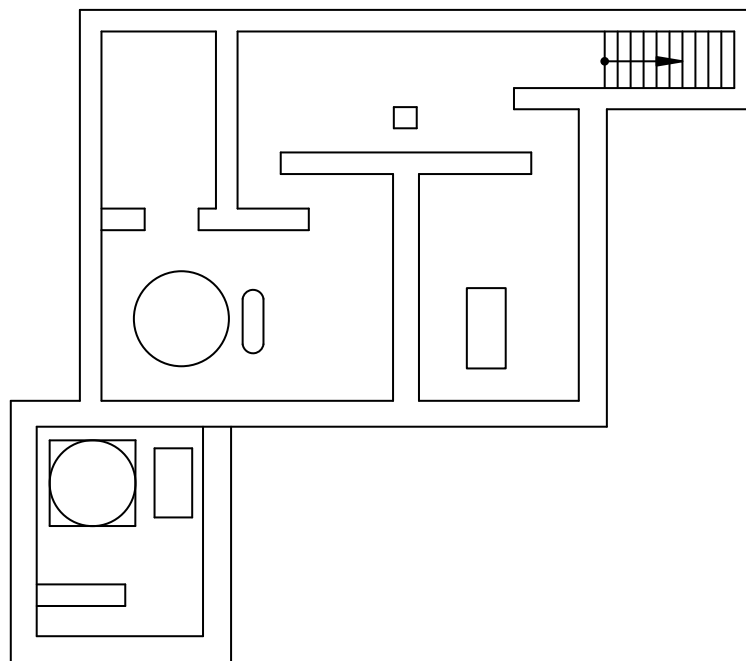

福島第一 原子力発電所

図面名称:

4号機 廃棄物処理建屋 4階

[単位: mSv/h]

