

2016年2月29日  
東京電力株式会社

# 建屋内の空間線量率について

データ採取期間

- ・ 3号機 : 2015年12月1日～2015年12月31日

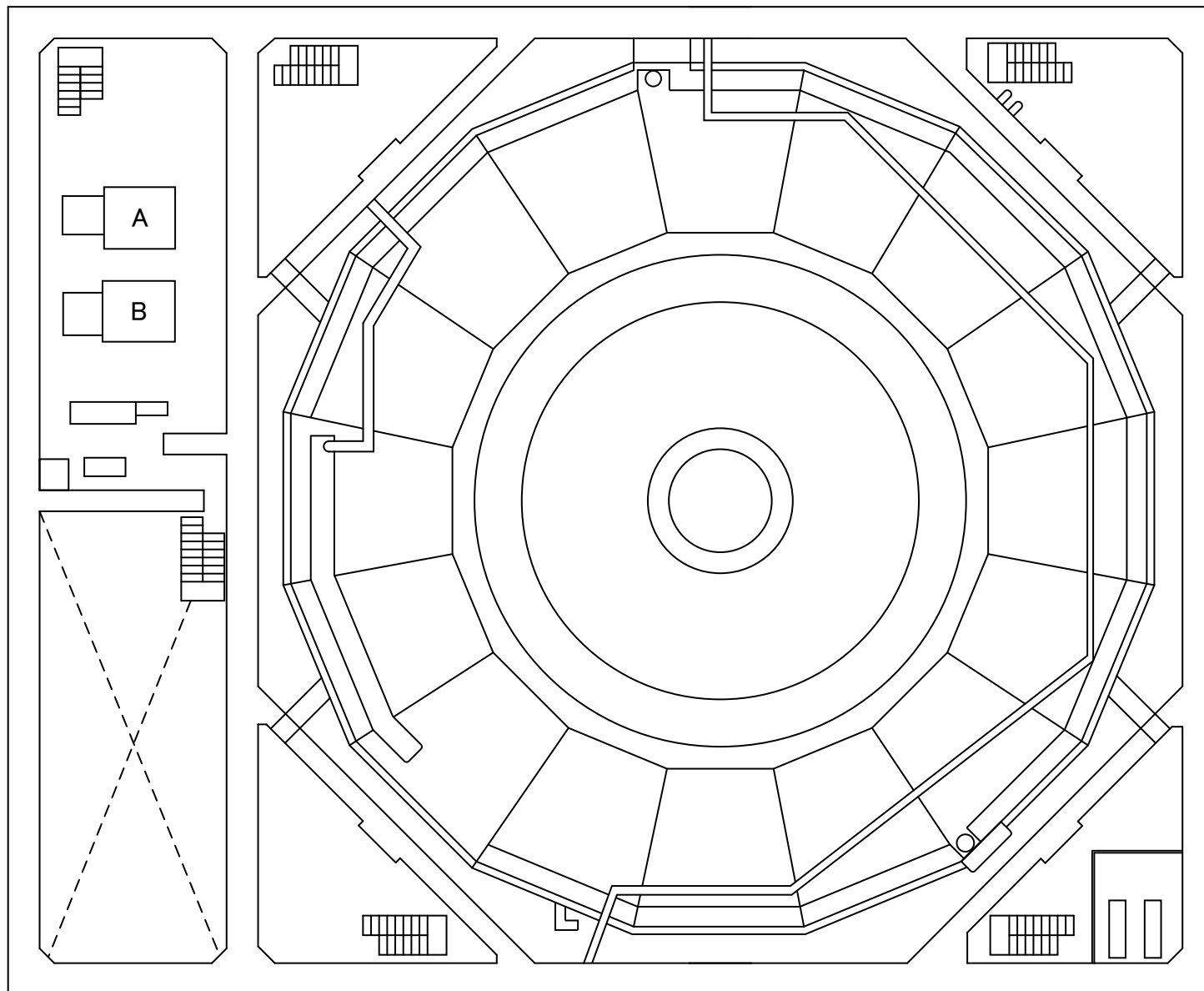

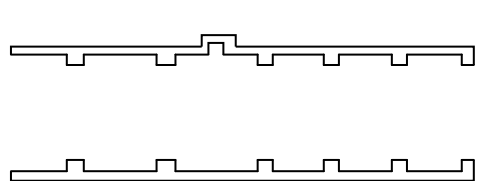
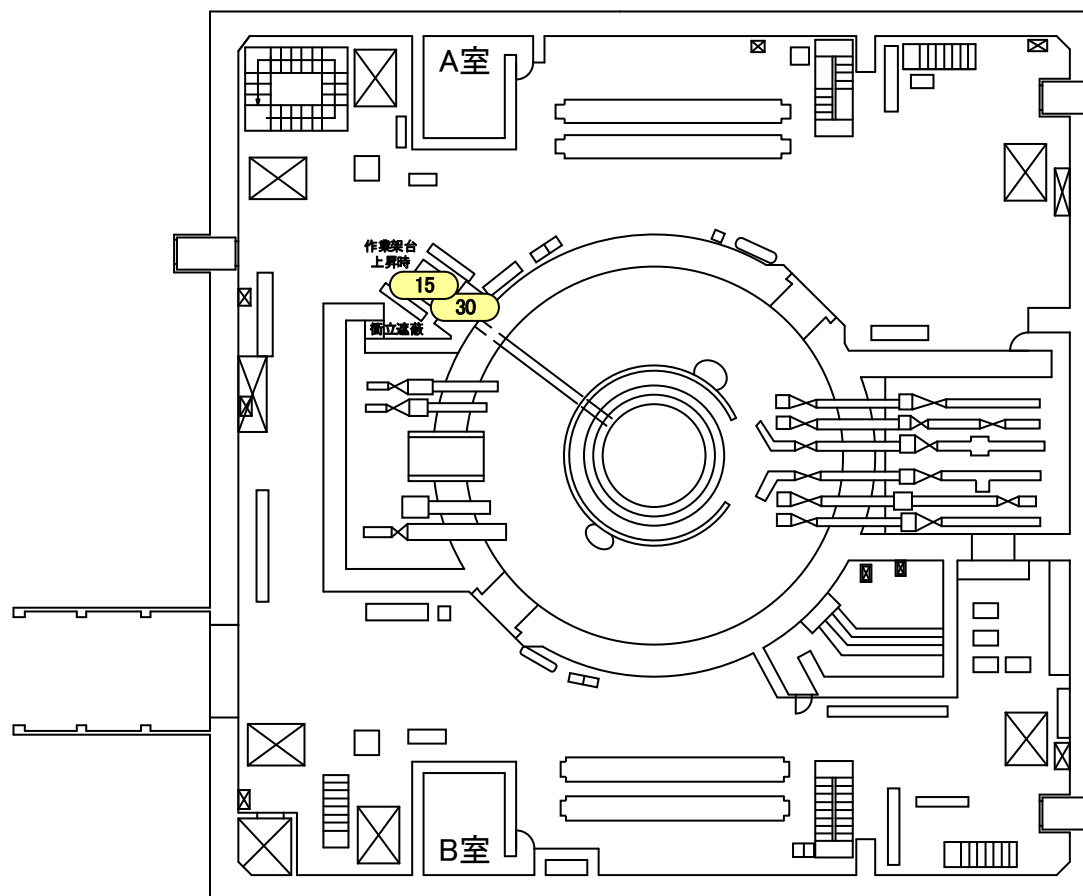

大物搬入口

RHR Hx (A)室

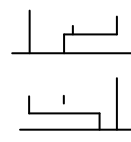

RHR Hx (B)室

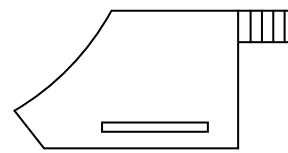

TIP機器室上部

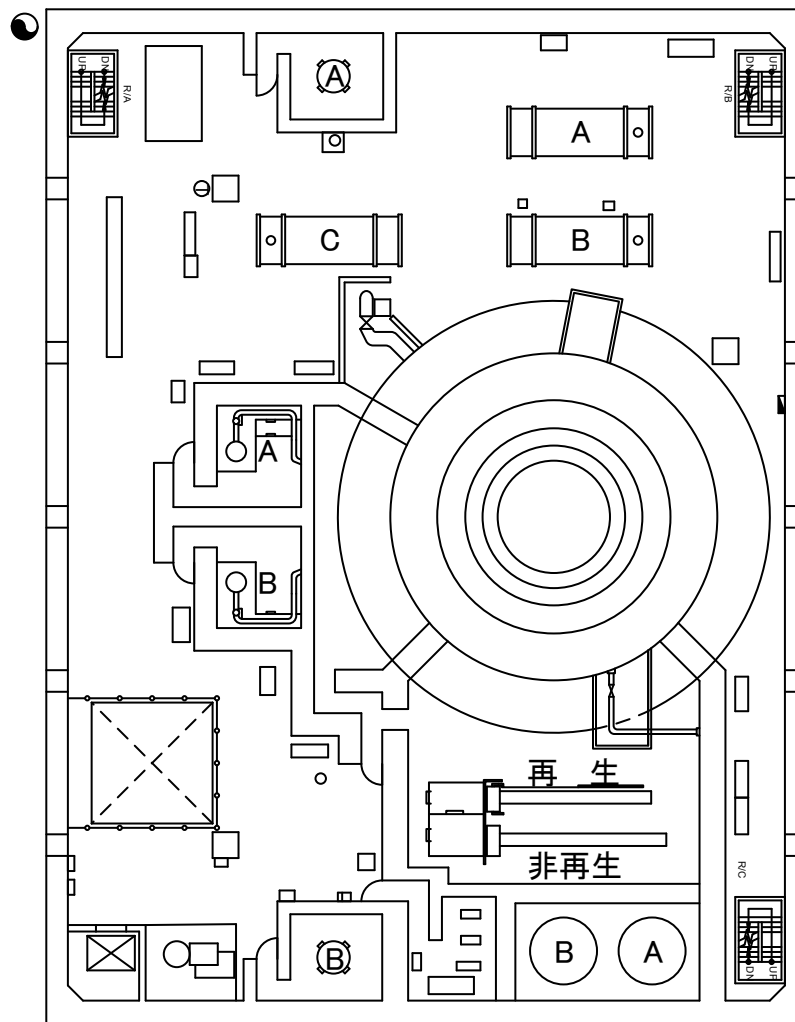

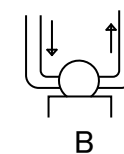
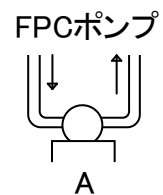
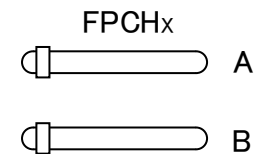
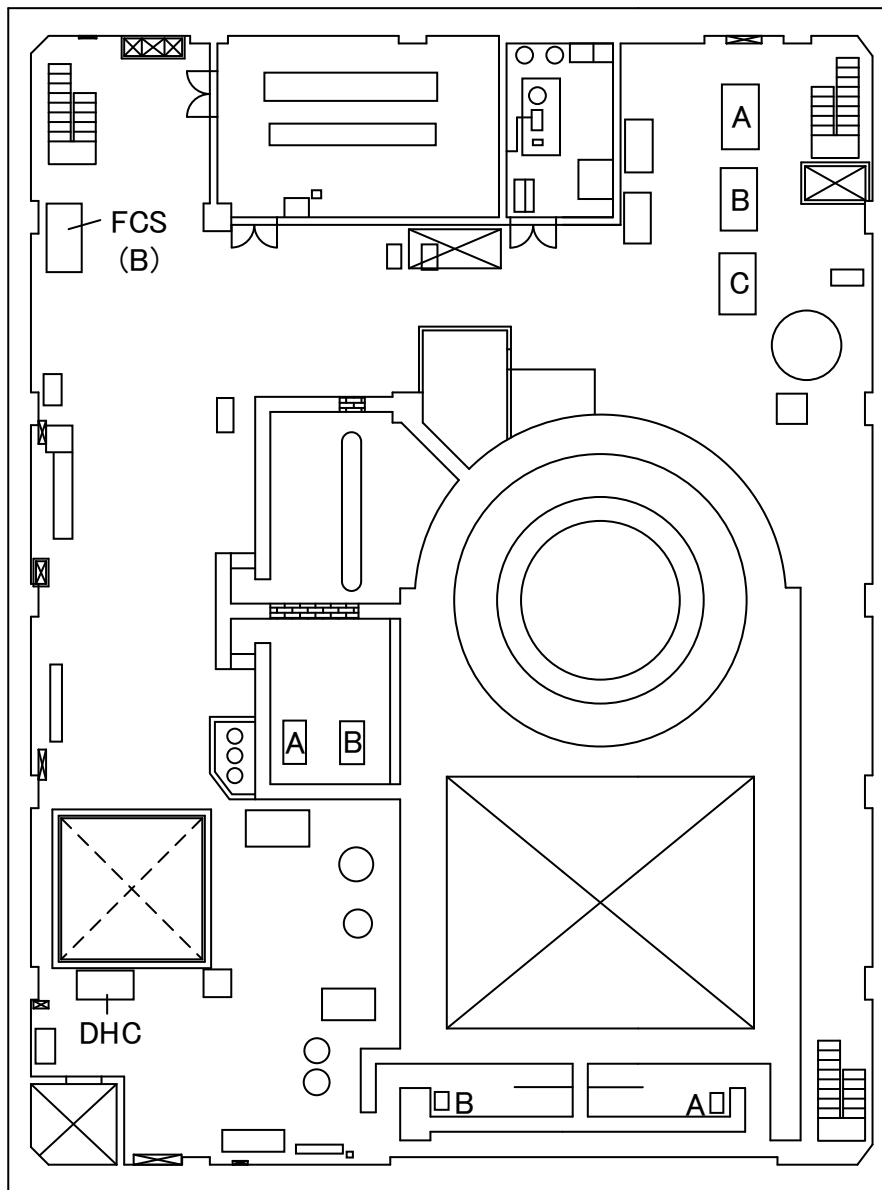

RHR-57

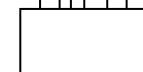

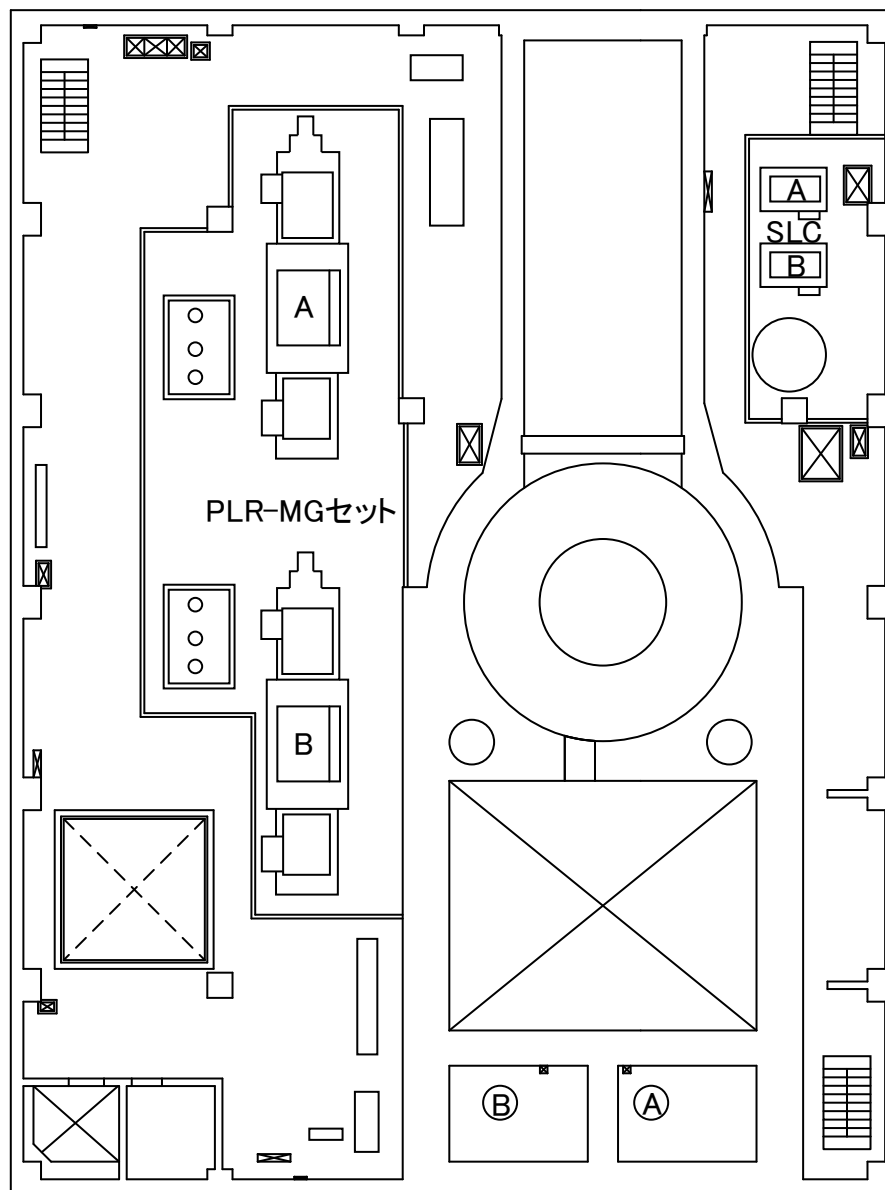

福島第一 原子力発電所

図面名称:

3号機 原子炉建屋 5階

[ 単位: mSv/h ]

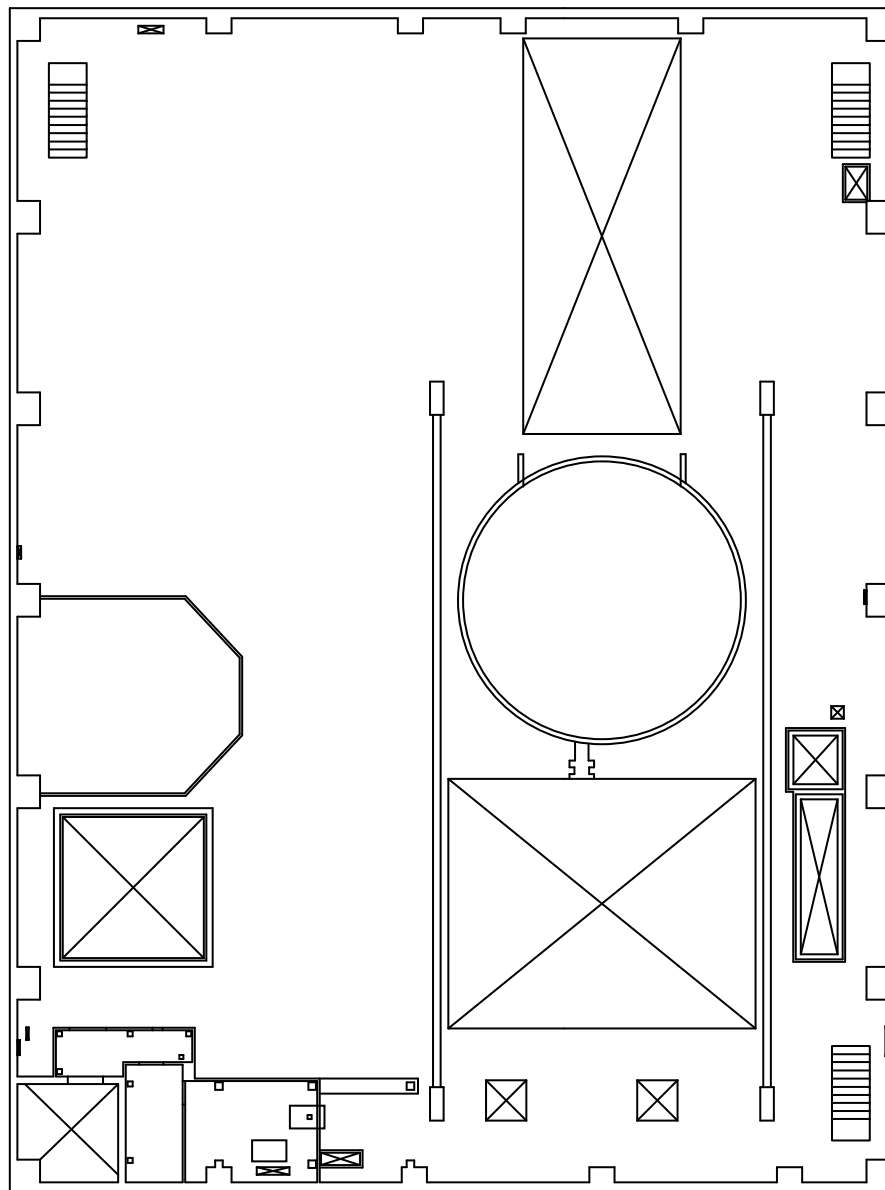

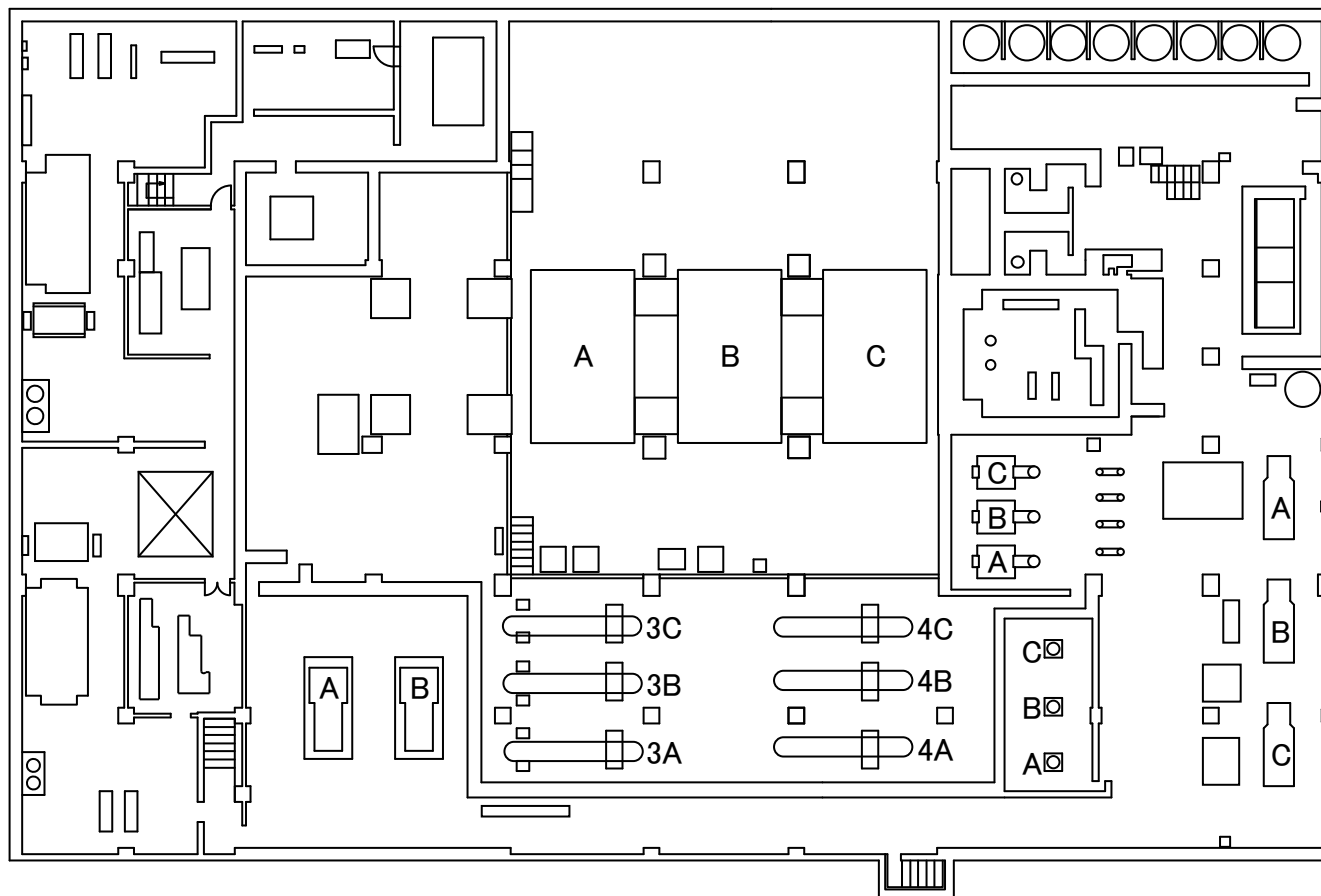



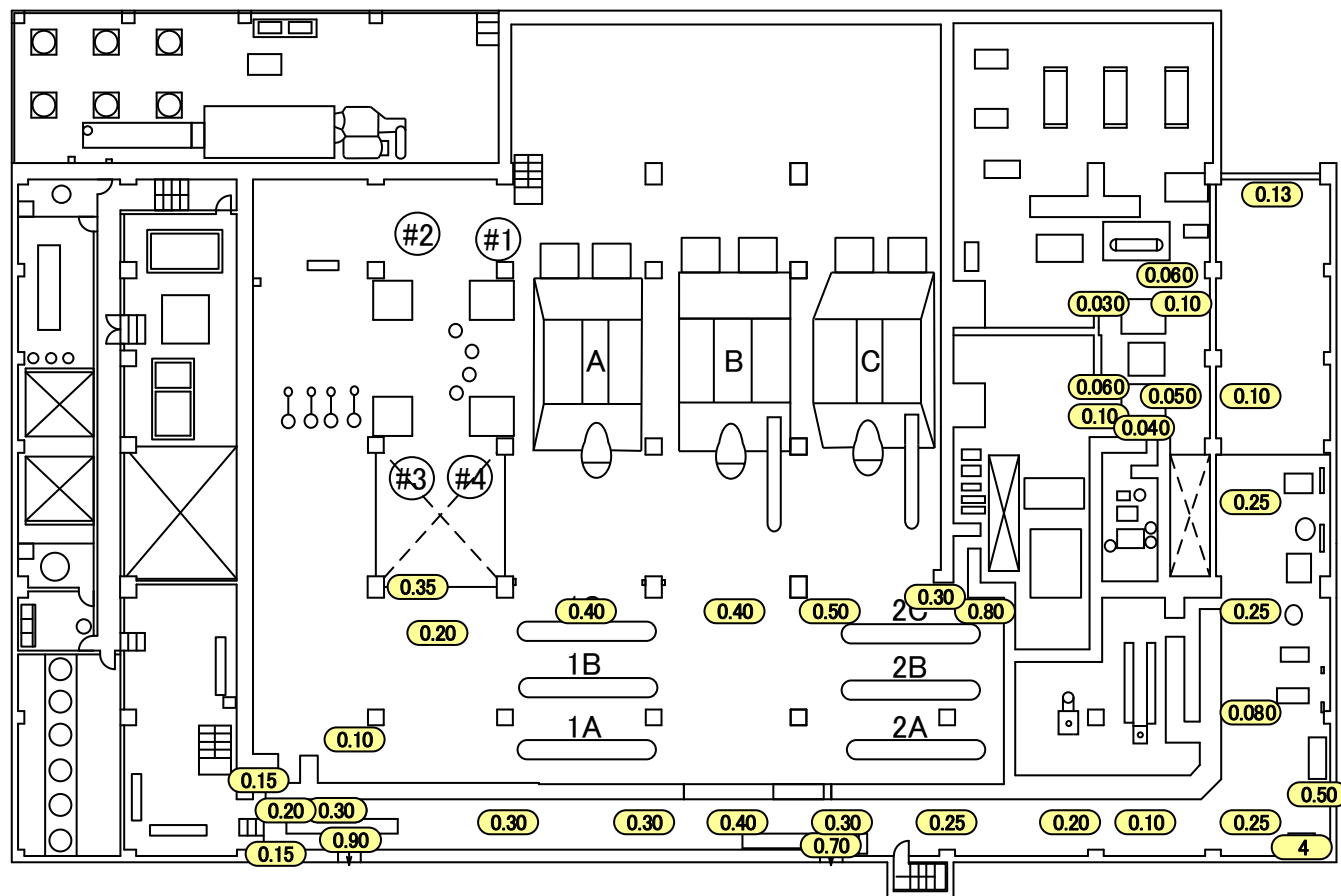

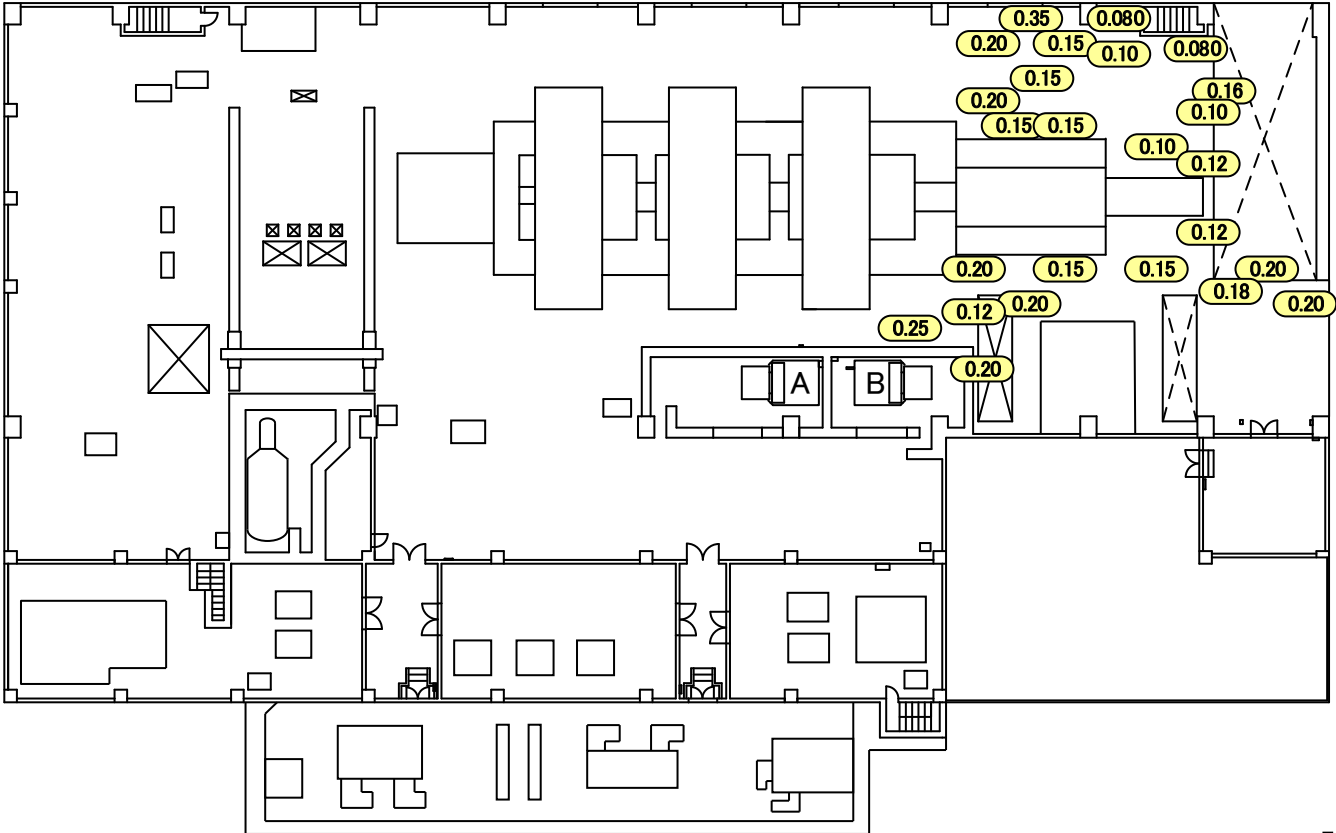

エバポレーター

|             |                        |               |
|-------------|------------------------|---------------|
| 福島第一 原子力発電所 | 図面名称: 3号機 廃棄物処理建屋 地下1階 | [ 単位: mSv/h ] |
|-------------|------------------------|---------------|

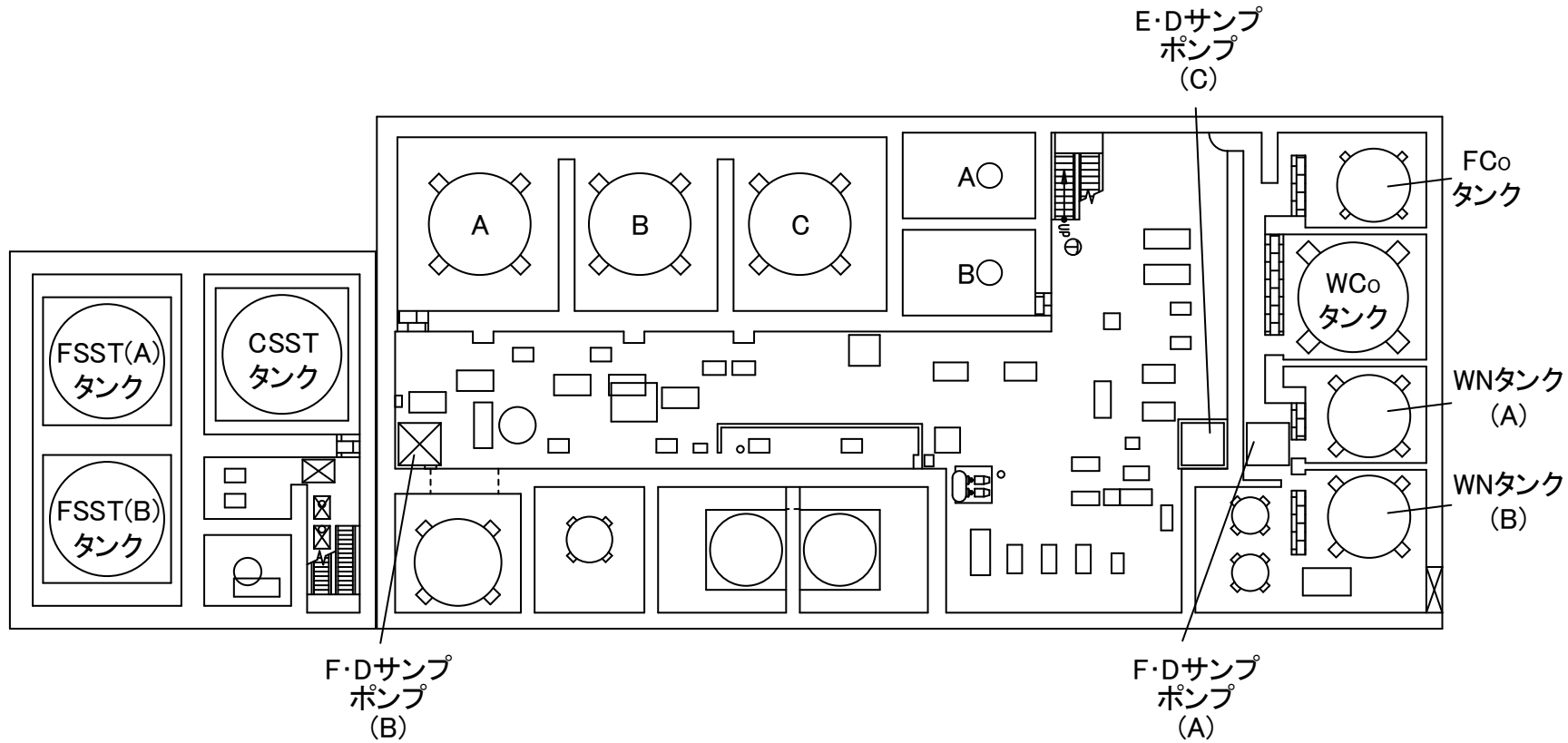

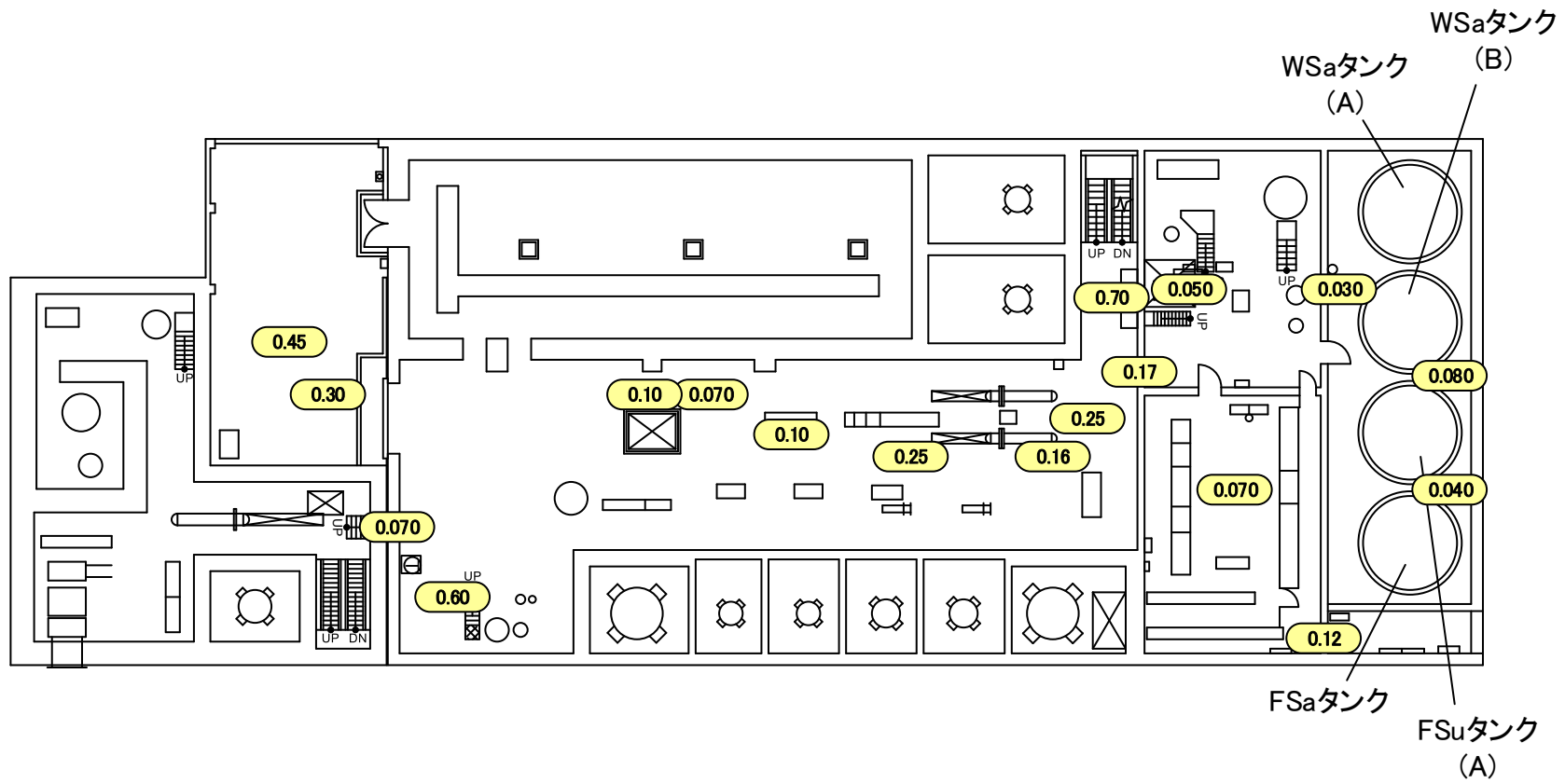

福島第一 原子力発電所

図面名称:

3・4号機 サービス建屋 地下1階

[ 単位: mSv/h ]

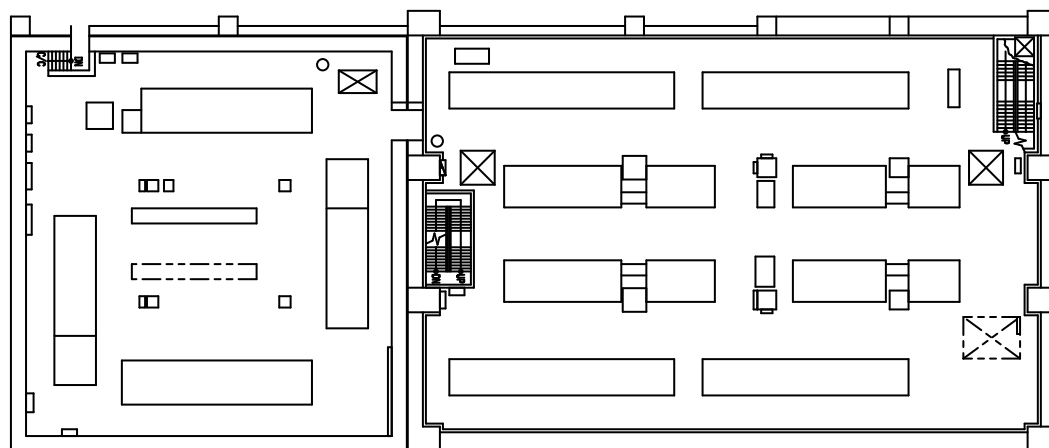

福島第一 原子力発電所

図面名称:

3・4号機 サービス建屋 中地下1階

[ 単位: mSv/h ]

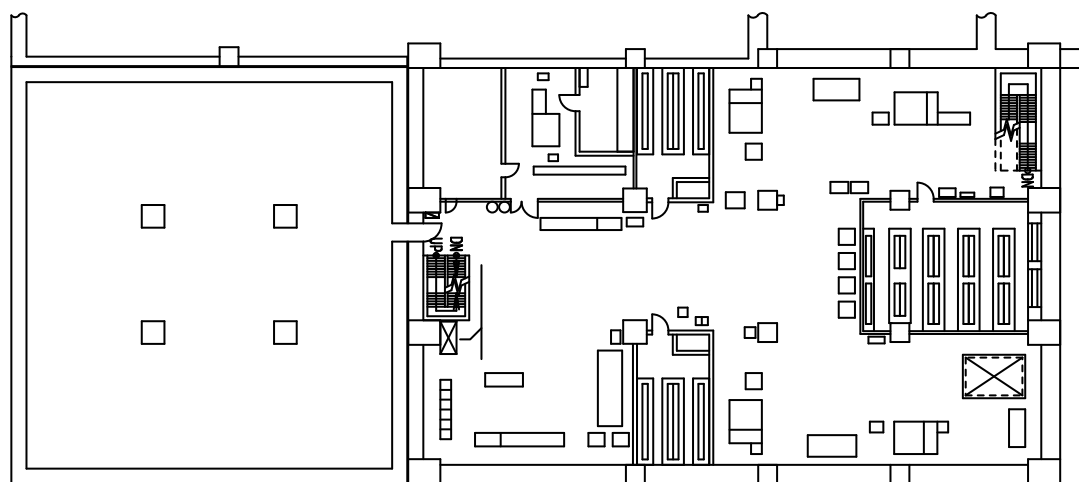

福島第一 原子力発電所

図面名称:

3・4号機 サービス建屋 1階

[ 単位: mSv/h ]

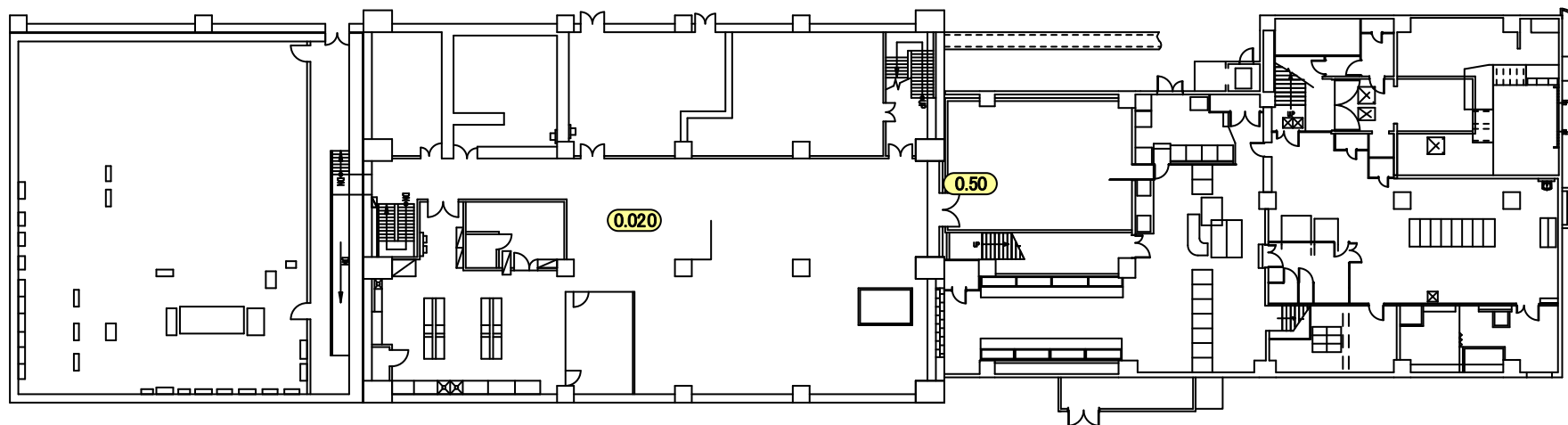

福島第一 原子力発電所

図面名称:

3・4号機 サービス建屋 2階

[ 単位: mSv/h ]

